

Dell™ Streak

# Manual del usuario



# Notas, precauciones y avisos



**NOTA:** una NOTA proporciona información importante que le ayuda a hacer un mejor uso del dispositivo.



**PRECAUCIÓN:** un mensaje de PRECAUCIÓN indica la posibilidad de daños en el hardware o la pérdida de datos si no se siguen las instrucciones.



**AVISO:** un mensaje de AVISO indica el riesgo de daños en la propiedad, de lesiones personales e incluso de muerte.

-----  
**La información contenida en este documento puede modificarse sin aviso previo.  
© 2010 Dell Inc. Todos los derechos reservados.**

Queda estrictamente prohibida la reproducción de estos materiales en cualquier forma sin la autorización por escrito de Dell Inc.

Marcas comerciales utilizadas en este texto: *Dell* y el logotipo de *DELL* son marcas comerciales de Dell Inc.

Adobe Acrobat es una marca comercial de Adobe Systems Incorporated que puede estar registrada en determinadas jurisdicciones; Microsoft, Windows, Microsoft Office Word, Microsoft Office Excel y Microsoft Office PowerPoint son marcas comerciales o marcas comerciales registradas de Microsoft Corporation en los Estados Unidos y/o en otros países.

Este documento puede incluir otras marcas y nombres comerciales para referirse a las entidades que son propietarias de los mismos o a sus productos. Dell Inc. renuncia a cualquier interés sobre la propiedad de marcas y nombres comerciales que no sean los suyos.

**Octubre de 2010**

## **Declaración de la Comisión Federal de Comunicaciones (FCC)**

**Este dispositivo cumple con la sección 15 de las normas de la FCC. El funcionamiento depende de las dos condiciones siguientes:**

- 1) este dispositivo no puede provocar interferencias perjudiciales y
- 2) este dispositivo debe aceptar cualquier interferencia recibida, incluidas aquellas que puedan provocar un funcionamiento no deseado del dispositivo.

## **Declaración de la exposición a la radiación de RF de la FCC:**

Para su funcionamiento cuando se lleva puesto, este dispositivo se ha probado y cumple las pautas de exposición a RF de la FCC cuando se utiliza con un accesorio que no contiene metal y que coloca el auricular a un mínimo de 1,5 cm del cuerpo. El uso de otros accesorios puede no garantizar el cumplimiento de las pautas de exposición a RF de la FCC.

# Tabla de contenido

1	Contenido del paquete . . . . .	7
2	Características de Dell™ Streak . . . . .	8
3	Configuración de Dell™ Streak. . . . .	13
	<b>Cómo preparar el dispositivo para su uso . . . . .</b>	<b>13</b>
	<b>Encendido del dispositivo . . . . .</b>	<b>16</b>
	<b>Apagado del dispositivo . . . . .</b>	<b>17</b>
	<b>Apagado de la pantalla . . . . .</b>	<b>17</b>
4	Familiarización con su Dell™ Streak . . . . .	18
	<b>Asistente Out Of Box . . . . .</b>	<b>18</b>
	<b>Pantalla táctil. . . . .</b>	<b>19</b>
	<b>Orientación de la pantalla . . . . .</b>	<b>22</b>
	<b>Aplicaciones, widgets y accesos directos . . . . .</b>	<b>22</b>
	<b>Escritorio Stage . . . . .</b>	<b>23</b>
	<b>Widgets Dell™ Stage . . . . .</b>	<b>26</b>
	<b>Barra de estado . . . . .</b>	<b>38</b>

	<b>Botones rápidos</b> . . . . .	<b>41</b>
	<b>Navegación por las aplicaciones</b> . . . . .	<b>42</b>
<b>5</b>	<b>Uso de Dell™ Streak</b> . . . . .	<b>45</b>
	<b>Llamadas</b> . . . . .	<b>45</b>
	<b>Administración de contactos</b> . . . . .	<b>54</b>
	<b>Mensajería</b> . . . . .	<b>58</b>
	<b>Menú emergente</b> . . . . .	<b>64</b>
	<b>Teclado de Android</b> . . . . .	<b>65</b>
	<b>Teclado Swype</b> . . . . .	<b>70</b>
	<b>Búsqueda de Google</b> . . . . .	<b>72</b>
	<b>Widget Power Control</b> . . . . .	<b>73</b>
	<b>Administración de la configuración del dispositivo</b> . . . . .	<b>74</b>
<b>6</b>	<b>Internet</b> . . . . .	<b>78</b>
	<b>Conexión a Internet</b> . . . . .	<b>78</b>
	<b>Navegación en Internet</b> . . . . .	<b>82</b>
	<b>Correo electrónico</b> . . . . .	<b>90</b>
	<b>Aplicaciones web</b> . . . . .	<b>94</b>
	<b>Sincronización con sus datos de Google</b> . . . . .	<b>137</b>

7	Personalización de Dell™ Streak	140
	<b>Para cambiar la configuración de la pantalla</b>	140
	<b>Para cambiar la configuración de sonido y tono</b>	142
	<b>Para establecer manualmente la fecha, la hora y la zona horaria</b>	144
	<b>Para seleccionar un idioma</b>	145
8	Protección de Dell™ Streak	146
	<b>Protección de los datos del dispositivo con un patrón de desbloqueo de la pantalla</b>	146
	<b>Protección de los datos de su dispositivo con un PIN</b>	148
	<b>Protección de los datos de su dispositivo con una contraseña</b>	149
	<b>Protección de la tarjeta SIM con el bloqueo de SIM Contraseña:</b>	150
9	Aplicaciones	152
	<b>Cámara</b>	152
	<b>Copia de archivos en y de la tarjeta microSD</b>	155
	<b>Bluetooth®</b>	157
	<b>Galería</b>	160

<b>Música</b> . . . . .	<b>163</b>
<b>Calendario</b> . . . . .	<b>166</b>
<b>Reloj</b> . . . . .	<b>169</b>
<b>Calculadora</b> . . . . .	<b>172</b>
<b>Grabadora de sonido</b> . . . . .	<b>172</b>
<b>Marcación por voz</b> . . . . .	<b>173</b>
<b>Administrador de la SIM</b> . . . . .	<b>174</b>
10 Reproducción de vídeos en dispositivos HDMI . . . . .	175
11 Solución de problemas . . . . .	176

# Contenido del paquete

Es posible que su dispositivo se suministre con varios accesorios. Compruebe el contenido del paquete para verificar que tiene lo siguiente:



**NOTA:** la disponibilidad de los accesorios puede variar en función del país/región donde haya adquirido el dispositivo.

## EE. UU.

Dispositivo Streak

Batería

Guía de inicio rápido

Información reglamentaria, medioambiental y de seguridad

Información sobre servicio de garantía

Cable USB

Cargador

Conector US (EE. UU.)

Bolsa

Auriculares con micrófono

## Europa

Dispositivo Streak

Batería

Guía de inicio rápido

Información reglamentaria, medioambiental y de seguridad

Información sobre servicio de garantía

Cable USB

Cargador

Conector UK (Reino Unido)

Conector EURO

Bolsa



Auriculares con micrófono

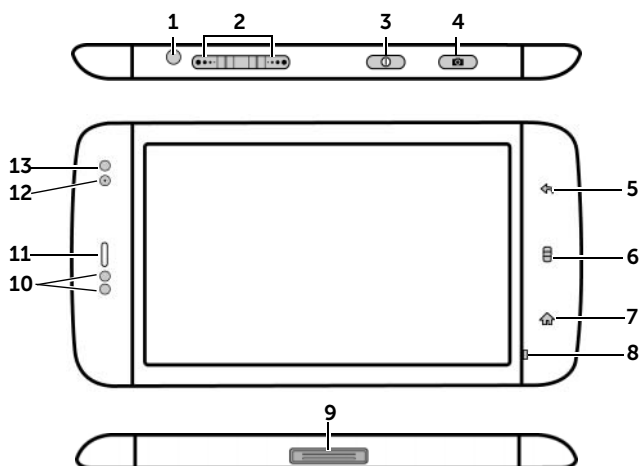

# Características de Dell™ Streak





Botones/Conectores/Piezas	Funcionalidad
1 Conector para auriculares	Conecta a los auriculares.
2 Botón para subir/bajar el volumen	<ul style="list-style-type: none"> <li>Mientras reproduce elementos multimedia tales como pistas de música o clips de video: <ul style="list-style-type: none"> <li>Presiónelos para aumentar o disminuir el volumen de los elementos multimedia un nivel.</li> <li>Presiónelos y manténgalos presionados para aumentar o disminuir continuamente el volumen del elemento multimedia.</li> </ul> </li> <li>Presione cualquier botón para silenciar el timbre al recibir una llamada.</li> <li>En todas las demás situaciones: <ul style="list-style-type: none"> <li>Presiónelos para aumentar o disminuir el volumen del timbre un nivel.</li> <li>Presiónelos y manténgalos presionados para aumentar o disminuir continuamente el volumen del timbre.</li> </ul> </li> </ul>
Modo Horizontal: Botón para subir el volumen  / Botón para bajar el volumen	
Modo Vertical Botón para subir el volumen	
Botón para bajar el volumen	



Botones/Conectores/Piezas	Funcionalidad
<p>3 Botón de encendido y de suspensión/reactivación </p>	<ul style="list-style-type: none"> <li>• Si el dispositivo está apagado, presiónelo y manténgalo presionado para encender el dispositivo.</li> <li>• Si el dispositivo está encendido pero la pantalla está apagada, presiónelo para encender la pantalla.</li> <li>• Si el dispositivo y la pantalla están encendidos, <ul style="list-style-type: none"> <li>– Presiónelo para apagar la pantalla.</li> <li>– Presiónelo y manténgalo presionado para seleccionar una de estas opciones: <ul style="list-style-type: none"> <li><b>Silent mode</b> (Modo Silencioso): el dispositivo no vibra y deshabilita todos los sonidos salvo las alarmas.</li> <li><b>Airplane Mode</b> (Modo Avión): selecciónelo para deshabilitar todas las conexiones inalámbricas.</li> <li><b>Power off</b> (Apagar): apague el dispositivo.</li> </ul> </li> </ul> </li> </ul>
<p>4 Botón de la cámara </p>	<ul style="list-style-type: none"> <li>• Si la cámara no está activa, presiónelo para iniciar la cámara.</li> <li>• Si la cámara está activa, presiónelo para hacer una foto o grabar un vídeo.</li> <li>• Al grabar un vídeo, presiónelo para detener la grabación.</li> </ul>
<p>5 Botón Atrás </p>	<p>Tóquelo para volver a la pantalla anterior, cerrar un cuadro de diálogo, menú o mensaje emergente, y para descartar el teclado.</p>

Botones/Conectores/Piezas	Funcionalidad
6 Botón Menú 	<ul style="list-style-type: none"> <li>• Tóquelo para abrir o cerrar el menú emergente que muestra las opciones disponibles para la aplicación actual o las acciones que puede realizar en la pantalla actual.</li> <li>• Tóquelo y manténgalo presionado para que aparezca el teclado de la pantalla para introducir texto.</li> </ul>
7 Botón Inicio 	<ul style="list-style-type: none"> <li>• Tóquelo para volver a la pantalla de la página principal.</li> <li>• Tóquelo y manténgalo presionado para acceder rápidamente a las últimas aplicaciones a las que haya accedido.</li> </ul>
8 Micrófono	Utilícelo para llamadas de voz
9 Conector de 30 patas	<ul style="list-style-type: none"> <li>• Conecta un cable USB para transferir archivos a un equipo.</li> <li>• Conecta un cargador para cargar el dispositivo.</li> <li>• Conecta el dispositivo de acoplamiento del alojamiento para salida de audio y vídeo.</li> </ul>
10 Sensores de proximidad	Apague la pantalla cuando acerque el dispositivo a su cara al realizar o recibir una llamada para evitar toques no intencionados.
11 Auricular	Se utiliza para escuchar conversaciones telefónicas.
12 Lente de la cámara frontal	Se utiliza para realizar una imagen de vista frontal, por ejemplo, un autorretrato.

Botones/Conectores/Piezas	Funcionalidad
<b>13</b> Sensor de luz ambiental	Controla el brillo de la pantalla según las condiciones de iluminación del entorno.  <b>NOTA:</b> para habilitar el sensor de luz ambiental, toque el botón Home (Página principal)  → el botón Menu (Menú)  y, a continuación, seleccione <b>Settings</b> (Configuración) → <b>Display</b> (Pantalla) → <b>Brightness</b> (Brillo) → <b>Automatic brightness</b> (Brillo automático).

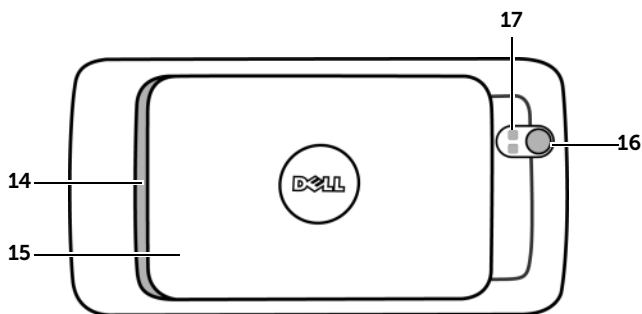

Piezas/controles	Funcionalidad
<b>14</b> Altavoz	Salida de audio para reproducción de vídeo y música.
<b>15</b> Cubierta posterior	Protege la batería en su sitio.
<b>16</b> Lente de la cámara	Captura imágenes y vídeos.
<b>17</b> Flash de la cámara	Para usar el flash a la hora de hacer fotos.





# Configuración de Dell™ Streak

## Cómo preparar el dispositivo para su uso

### 1 Retire la cubierta posterior

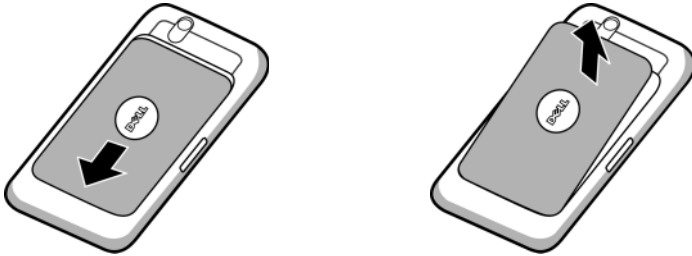
- a Deslice la cubierta posterior hacia abajo en dirección al final del dispositivo.
- b Levante la cubierta posterior para sacarla del dispositivo.



-  **NOTA:** el dispositivo se apagará automáticamente si extrae la cubierta posterior mientras esté encendido.
-  **NOTA:** si ha extraído la cubierta posterior, no podrá encender el dispositivo.

### 2 Inserte la tarjeta SIM

Inserte la tarjeta SIM en la dirección de la ilustración, bajo la placa metálica que cubre el compartimiento para tarjeta SIM.



-  **NOTA:** si tiene problemas para insertar la tarjeta, asegúrese de haber alineado la esquina en ángulo de la tarjeta con la esquina del compartimiento para tarjeta.

### 3 Inserte la batería

Alinee los contactos de metal de la batería con los contactos del compartimento para batería e inserte la batería.

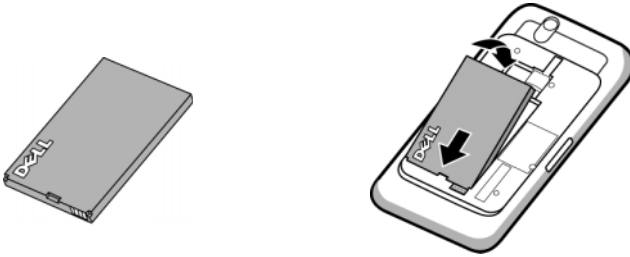

### 4 Instale la tarjeta microSD

a Sostenga la tarjeta microSD con los contactos de metal mirando hacia abajo.

b Deslice la tarjeta microSD en el compartimento para tarjeta microSD.

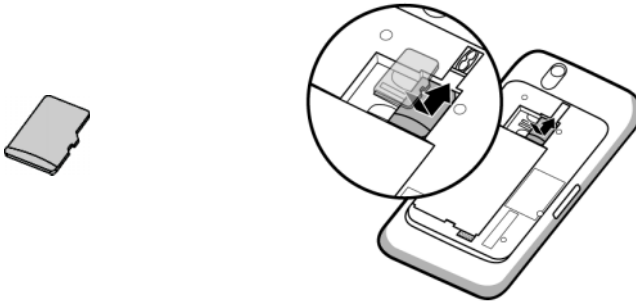

## 5 Cierre la cubierta posterior

- a Empuje el extremo de la cubierta posterior contra la ranura situada junto a la parte inferior del dispositivo.
- b Coloque la cubierta en la parte posterior del dispositivo y, a continuación, empújela hacia la parte superior del dispositivo para fijarla en su lugar.



## 6 Cargue el dispositivo

 **NOTA:** cargue la batería a una temperatura ambiente entre 0 °C y 45 °C.

La batería no está completamente cargada la primera vez que se desempaqueta.

- a Conecte el conector de 30 patas del cable USB suministrado en el conector de 30 patas del dispositivo.
- b Conecte el conector USB del cable en el adaptador cargador de pared USB suministrado.
- c Conecte el adaptador cargador de pared USB a una toma eléctrica y cargue el dispositivo hasta que la batería esté completamente cargada.

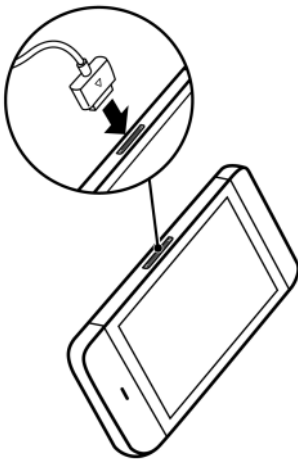

**NOTA:** el dispositivo estará completamente cargado cuando lleve cuatro horas conectado a una toma eléctrica.

**NOTA:** para cargar el dispositivo mediante un equipo, conecte el conector de 30 patas del cable USB suministrado al dispositivo, y el conector USB del cable a un puerto USB del equipo.

## Encendido del dispositivo

 **NOTA:** utilice este dispositivo a una temperatura ambiente entre -10 °C y 55 °C.

- 1 Mantenga presionado el botón de encendido  para encender el dispositivo. Se iniciará el sistema operativo.
- 2 Si la pantalla se bloquea automáticamente, muévase por el icono



para desbloquear la pantalla.





- 3 Si la tarjeta SIM está bloqueada por un Número de identificación personal (PIN), escriba el PIN tocando las teclas de número correspondientes mediante el teclado de la pantalla. Toque el botón **OK** (Aceptar) para confirmar su entrada.
- 4 El dispositivo estará listo para usar cuando aparezca la pantalla de inicio.

## Apagado del dispositivo

- 1 Mantenga presionado el botón de encendido .
- 2 Toque la opción Power off (Apagar) en la pantalla.



## Apagado de la pantalla

Si tanto el dispositivo como la pantalla están encendidos, presione el botón Power and Sleep/Wake (Encendido y suspensión/reactivación)  para apagar la pantalla.

 **NOTA:** si el dispositivo está encendido pero la pantalla está apagada, presione el botón Power and Sleep/Wake (Encendido y suspensión/reactivación)  para encender la pantalla. Para saber cómo desbloquear la pantalla, ver El papel tapiz de Bloqueo de pantalla.

# Familiarización con su Dell™ Streak

## Asistente Out Of Box

Para ver el asistente Out Of Box (Uso inmediato) en pantalla y ver los controles básicos de su dispositivo, toque el botón Home (Página principal)  → el botón Launcher (Iniciador)  → **welcome** (bienvenido), y siga las instrucciones para continuar.

El asistente cuenta con vídeos de demostración que usted puede reproducir, pausar o saltar, y que le proporcionan una rápida descripción general del dispositivo.

En cualquier momento durante el vídeo, puede tocar **CONTINUE** (CONTINUAR) y **PREVIOUS** (ANTERIOR) para ir a la página siguiente o a la anterior.

Después de ver esta página, toque **DONE** (FINALIZADO) para volver a la pantalla de la página principal.

# Pantalla táctil

El dispositivo dispone de una pantalla sensible multitáctil. Puede tocar la superficie de la pantalla con los dedos para utilizar el dispositivo.

---

## Gestos del dedo

## Le permite:

### Tocar

Golpee suavemente en la pantalla con la punta del dedo.

- Seleccionar los elementos de la pantalla, incluidas opciones, entradas, imágenes e iconos.
- Iniciar aplicaciones.
- Presionar los botones de la pantalla.
- Introducir texto utilizando el teclado de la pantalla.



---

### Tocar y mantener presionado

Toque y mantenga el dedo en la pantalla.

- Habilitar el modo de movimiento de un elemento en la pantalla de la página principal.
- Abrir el menú contextual.



---

**Gestos del dedo****Le permite:**

---

**Arrastrar**

- 1 Toque y mantenga el dedo sobre un elemento de la pantalla.
  - 2 Manteniendo el dedo en contacto con la pantalla, mueva el dedo hacia la ubicación deseada.
  - 3 Retire el dedo de la pantalla para soltar el elemento en la ubicación deseada.
- Mover elementos como imágenes e iconos por la pantalla.
  - Desplazarse por pantallas de inicio, páginas web, listas, entradas, miniaturas de fotos, contactos, etc.



---

**Mover o deslizar**

Mueva el dedo en dirección vertical u horizontal por la pantalla.

Desplácese rápidamente por las pantallas de la página principal, páginas web, listas, entradas, miniaturas de fotos, contactos, etc.



---

## Gestos del dedo

Le permite:

### Reducir

Con un gesto de pinza, junte dos dedos sobre la pantalla.

Reducir la vista de una imagen o página web (reducir).



---

### Agrandar

Con un gesto de pinza, separe dos dedos sobre la pantalla.



Ampliar la vista de una imagen o página web (agrandar).



# Orientación de la pantalla

Para tener una visualización óptima, la orientación de la pantalla cambia automáticamente a formato de retrato o de paisaje en función de cómo sujete el dispositivo.

 **NOTA:** es posible que las aplicaciones descargadas desde Android Market no admitan la rotación de pantalla automática a modo de retrato o de paisaje.

 **NOTA:** para modificar el comportamiento predeterminado de rotación, abra la configuración de rotación tocando el botón Home (Página principal)  → botón Menu (Menú)  → **Settings** (Configuración) → **Display** (Pantalla) → **Auto-rotate screen** (Rotar pantalla automáticamente).

# Aplicaciones, widgets y accesos directos

**Aplicación:** software que le permite realizar una tarea específica. El dispositivo está precargado con una variedad de aplicaciones, y se pueden descargar otras adicionales desde Android Market.

**Widget:** una pequeña aplicación que reside en la pantalla de la página principal que proporciona acceso rápido y sencillo a la información. Por ejemplo, el widget de Facebook le permite leer publicaciones de su muro y actualizar su estado.

**Acceso directo:** un enlace que puede colocar en la pantalla de la página principal para proporcionar acceso más rápido a una aplicación o carpeta que contenga contactos o marcadores.





## Escritorio Stage

El escritorio Stage forma parte de la nueva interfaz Dell™ Stage y se compone de siete pantallas independientes entre las que se incluye la pantalla de la página principal. El escritorio muestra widgets Stage predefinidos, accesos directos y widgets para darle un acceso rápido y fácil a las aplicaciones usadas con más frecuencia, publicaciones en Twitter o Facebook, música, imágenes y mucho más.



Pantalla de la página principal

Puede personalizar el escritorio Stage según sus preferencias personales añadiendo sus propios accesos directos o widgets, o configurando su imagen favorita como papel tapiz de escritorio.

-  **NOTA:** las pantallas de escritorio son fijas y no se pueden agregar o eliminar.
-  **NOTA:** para obtener más información sobre el uso de widgets Dell Stage, ver “Widgets Dell™ Stage” en la página 26.
-  **NOTA:** para volver a la pantalla de la página principal desde cualquier sitio, toque el botón de la pantalla Home (Página principal) .

### Para navegar por las pantallas del escritorio

Mueva el dispositivo horizontalmente hasta que aparezca la pantalla de la página principal.



### Para controlar las pantallas de la página principal mediante las imágenes en miniatura de la página principal

Las imágenes en miniatura de la pantalla de la página principal funcionan como accesos directos a sus propias pantallas de página principal. El icono de la imagen en miniatura cambiará para representar el widget Stage mostrado en la pantalla de la página principal.



- Para aumentar las imágenes en miniatura de la pantalla de la página principal:



1 Toque la zona inferior de ambos lados de los botones rápidos, tal y como se ilustra en rojo.

2 Toque y mantenga presionado el botón Launcher (Iniciador)  para mostrar las imágenes en miniatura.

- Para controlar las pantallas de la página principal mediante las imágenes en miniatura, elija uno de los siguientes procedimientos:

- Toque la miniatura correspondiente para ir la pantalla deseada.



Imágenes en miniatura de la pantalla de la página principal

- Para recorrer rápidamente las pantallas de la página principal, arrastre su dedo horizontalmente sobre los accesos directos, hasta que aparezca la pantalla de la página principal deseada.



## Widgets Dell™ Stage

Dell™ Stage le proporciona acceso directo a las aplicaciones que haya usado más recientemente, correos electrónicos, fotos, música, videos, contactos, actualizaciones de Facebook y Twitter, así como páginas web visitadas con frecuencia.

Puede crear sus propios widgets Stage en pantallas de escritorio libres para acceder a aplicaciones de forma rápida y fácil.

### Cómo agregar un widget Stage

- 1 Muévase a la pantalla de escritorio donde desee agregar un widget Stage.
- 2 Para reservar una cantidad de espacio suficiente para el widget, elimine los elementos no deseados de la pantalla. Ver “Para quitar un elemento de la pantalla de la página principal” en la página 36.
- 3 Para acceder al menú **Add to Home screen** (Agregar a la pantalla Página principal):
  - Toque y mantenga presionada un área vacía de la pantalla de la página principal.
  - Toque el botón Menu (Menú)  y, a continuación, toque la opción **Add** (Agregar).

- 4 Toque **Stage Widgets** (Widgets Stage).
- 5 Desde el menú **Select Stage Widget** (Seleccionar widget Stage), toque para seleccionar el widget Stage que desee agregar a la pantalla.

### Eliminación de un widget Stage

- 1 Toque y mantenga presionado el widget Stage.
- 2 Arrastre el widget sobre el icono .
- 3 Cuando el icono se ponga en rojo, levante el dedo de la pantalla para eliminar el widget.

### Utilización de widgets Stage

Al tocar la etiqueta de cualquier widget Stage se abre una aplicación de soporte en su pantalla predeterminada. Por ejemplo, al tocar la etiqueta del widget **MUSIC** (MÚSICA) se abre el reproductor **Music** (Música) igual que se abriría al tocar el icono **Music** (Música) en el cajón de la aplicación.

### Para usar el widget HOME Stage

Desde el widget **HOME** Stage, puede tocar los accesos directos de la aplicación para acceder a las aplicaciones que haya usado más recientemente.

### Para usar el widget CONTACTS Stage

Desde el widget **CONTACTS** Stage, puede ver sus contactos y agregar contactos nuevos rápidamente.

- Toque el gráfico de un contacto existente y seleccione la acción que quiera realizar con ese contacto.
- Toque el gráfico **ADD** (AGREGAR) para agregar un nuevo contacto.

### **Para usar el widget EMAIL Stage**

Desde el widget **EMAIL** Stage, puede leer los correos electrónicos de su cuenta o redactar un correo electrónico nuevo. Si no tiene configurada una cuenta de correo electrónico, toque **Add an Account** (Agregar una cuenta) y siga las instrucciones en pantalla para completar su configuración de correo electrónico.

### **Para usar el widget GALLERY Stage**

Desde el widget **GALLERY** Stage, puede ver sus imágenes y vídeos recientes en miniatura desde la aplicación **Gallery** (Galería). Toque la imagen en miniatura de una imagen o vídeo para volver a verlo o reproducirlo.

### **Para usar el widget MUSIC Stage**

Desde el widget **MUSIC** Stage, puede ver los álbumes musicales y listas de reproducción creadas en su dispositivo.

- Toque un álbum de música para navegar por sus canciones. Toque una canción para reproducirla.
- Toque una lista de reproducción para ver la lista de reproducción que haya creado. Toque una canción para reproducirla.

### **Para usar el widget SOCIAL Stage**

El widget **SOCIAL** Stage proporciona widgets para mostrar las últimas publicaciones de su cuenta de Twitter o Facebook. Para usar los widgets de Twitter y Facebook, debe iniciar sesión en su cuenta de Twitter o Facebook con su dirección de correo electrónico y su contraseña.

## El widget Twitter

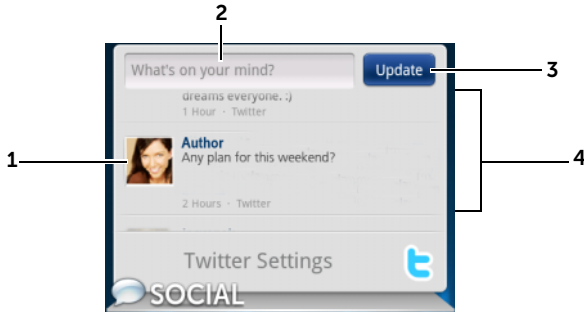

- 1 Tóquelo para ver los tweets (mensajes de Twitter) publicados por los autores a los que sigue.
- 2 Para publicar su tweet, toque este cuadro de texto, escriba su tweet y, a continuación, toque **Update** (Actualizar).
- 3 También puede tocar el botón **Update** (Actualizar) para redactar y publicar su tweet.
- 4 Muévase por los tweets publicados por los autores a los que sigue.





**NOTA:** para obtener más información sobre el uso de Facebook y Twitter, ver Facebook y Twitter.

## Para usar el widget WEB Stage



El widget **WEB** Stage muestra los sitios web que ha visitado recientemente y los marcadores. Toque el sitio web que desee visitar, o toque **MORE BOOKMARKS** (MÁS MARCADORES) para seleccionar una página web y visitarla.

Para encontrar información en Internet, también puede:

- Tocar el cuadro de búsqueda de Google en la parte superior del widget, introducir el nombre o la palabra clave del tema que esté buscando, y tocar la tecla **Go** en el teclado o el icono de búsqueda  en el cuadro de búsqueda.
- Tocar  en la esquina derecha del cuadro de búsqueda, y decir el nombre o la palabra clave del tema que esté buscando.

## Personalización de la pantalla de la página principal

### Para agregar un elemento a una pantalla de la página principal

- 1 Toque el botón de la página principal .
- 2 Muévase por la pantalla donde quiera agregar el elemento.
- 3 Para acceder al menú **Add to Home screen** (Agregar a la pantalla Página principal):
  - Toque y mantenga presionada un área vacía de la pantalla de la página principal.
  - Toque el botón Menu (Menú)  y, a continuación, toque la opción **Add** (Agregar).
- 4 Toque el elemento que desee agregar a la pantalla de la página principal:

Elementos	Pasos
<p><b>Accesos directos</b></p> <p>Agregue accesos directos a elementos a los que desee acceder directamente desde la pantalla de la página principal.</p>	<ul style="list-style-type: none"> <li>• <b>Aplicaciones:</b> <ol style="list-style-type: none"> <li>1 Deslícese por el menú de aplicaciones para buscar la aplicación deseada.</li> <li>2 Toque la aplicación deseada para crear el acceso directo en la pantalla de la página principal actual.</li> </ol> </li> <li>• <b>Marcador:</b> <ol style="list-style-type: none"> <li>1 Muévase por la lista Bookmarks (Marcadores) para localizar el marcador deseado.</li> <li>2 Toque el marcador deseado para crear el acceso directo en la pantalla de la página principal actual.</li> </ol> </li> <li>• <b>Contacto:</b> <ol style="list-style-type: none"> <li>1 Muévase por las entradas de contactos para buscar el contacto deseado.</li> <li>2 Toque la entrada de contacto deseada para crear el acceso directo en la pantalla de la página principal actual.</li> </ol> </li> <li>• <b>Marcación directa:</b> <p>Toque el número de teléfono deseado para crear el acceso directo en la pantalla de la página principal. Puede tocar el acceso directo para marcar directamente el número.</p> </li> <li>• <b>Mensaje directo:</b> <p>Toque el número de teléfono deseado para crear el acceso directo en la pantalla de la página principal. Puede tocar el acceso directo para redactar y enviar un mensaje al número.</p> </li> </ul>



Elementos	Pasos
<b>Accesos directos</b>	<ul style="list-style-type: none"> <li>• <b>Indicaciones y navegación:</b> cree un acceso directo que pueda tocar para abrir Google Maps y ver las indicaciones para una ubicación. <ol style="list-style-type: none"> <li>1 Escriba el destino en el cuadro de texto.</li> <li>2 Seleccione cómo llegar al destino, tocando el icono de auto, transporte público o pasos (de izquierda a derecha).</li> <li>3 Escriba un nombre para el acceso directo.</li> <li>4 Toque el icono de acceso directo que desee utilizar para el acceso directo.</li> <li>5 Toque el botón <b>Save</b> (Guardar).</li> </ol> </li> </ul> <p><b>NOTA:</b> para obtener más información sobre cómo obtener indicaciones utilizando Google Maps, ver Para obtener indicaciones.</p> <ul style="list-style-type: none"> <li>• <b>Gmail label</b> (Etiqueta Gmail): tóquela para crear un acceso directo de etiqueta de Gmail y poder acceder a sus correos electrónicos con dicha etiqueta desde el escritorio.</li> <li>• <b>Latitude:</b> cree un acceso directo que pueda tocar para abrir Google Latitude para compartir ubicaciones con sus amigos y familiares que se hayan inscrito en el servicio con sus cuentas de Google.</li> <li>• <b>Music playlist</b> (Lista de reproducción de música): cree un acceso directo <b>Play all</b> (Reproducir todo) o <b>Recently added</b> (Últimos agregados) que pueda tocar para reproducir todas las canciones o las que haya agregado recientemente.</li> <li>• <b>Configuración:</b> <ol style="list-style-type: none"> <li>1 Desplácese por los valores de configuración para buscar el deseado.</li> <li>2 Toque el valor deseado para crear el acceso directo en la pantalla de la página principal actual, en donde podrá tocar el acceso directo para acceder al valor.</li> </ol> </li> </ul>



---

Elementos	Pasos
<p><b>Widgets</b></p> <p>Agregue widgets para visualizar ventanas o controles de la pantalla de la página principal activos para sus aplicaciones o servicios basados en web favoritos, por ejemplo, un reloj analógico, el reproductor de música, el cuadro de búsqueda rápida de Google o un calendario que muestre los próximos eventos.</p>	<ol style="list-style-type: none"><li data-bbox="459 303 1003 367">1 Toque y mantenga presionada un área vacía de la pantalla de la página principal.</li><li data-bbox="459 367 1003 454">2 Toque <b>Widgets</b> en la pantalla <b>Add to Home screen</b> (Agregar a la pantalla Página principal) que aparecerá.</li><li data-bbox="459 454 1003 518">3 Muévase por las aplicaciones o servicios disponibles para buscar el que desee.</li><li data-bbox="459 518 1003 582">4 Toque el widget deseado para agregarlo a la pantalla de la página principal.</li></ol>

Elementos	Pasos
<p><b>Carpetas</b></p> <p>Puede crear las siguientes carpetas:</p> <p><b>New folder</b> (Nueva carpeta): agregue una carpeta en donde pueda almacenar los accesos directos de la pantalla de inicio.</p>	<p>Toque la carpeta deseada para crear una en la pantalla de la página principal.</p> <p>Una vez que la carpeta se encuentre en su pantalla de la página principal, podrá arrastrar y soltar un elemento en la parte superior de la carpeta para agregarlo a ella.</p>
<p><b>All contacts</b> (Todos los contactos): agregue un acceso directo a todos los contactos almacenados en la aplicación Contacts (Contactos).</p>	
<p><b>Bluetooth received</b> (Recibidos por Bluetooth): agregue un acceso directo para acceder a los archivos recibidos mediante Bluetooth®.</p>	
<p><b>Contacts with phone numbers</b> (Contactos con números de teléfono): agregue un acceso directo a los contactos con números de teléfono.</p>	
<p><b>Starred contacts</b> (Contactos marcados con asterisco): agregue un acceso directo a los contactos marcados con una asterisco.</p>	

Elementos	Pasos
<p><b>Papeles tapiz</b></p> <p>Cambie el papel tapiz de la pantalla de la página principal.</p> <p><b>NOTA:</b> también puede tocar el botón de la página principal  → el botón Menu (Menú)  →</p> <p><b>Wallpaper</b> (Papel tapiz) para cambiar el papel tapiz de la pantalla de la página principal.</p>	<ul style="list-style-type: none"> <li>• <b>Gallery</b> (Galería): abra la aplicación Gallery (Galería) y seleccione una imagen guardada como papel tapiz, o toque  para abrir la aplicación de cámara para hacer una foto y luego usarla como papel tapiz.</li> </ul> <ol style="list-style-type: none"> <li>1 Toque una categoría de imágenes de su colección, como <b>Camera</b> (Cámara), <b>downloaded</b> (descargas), etc.</li> <li>2 Muévase por las miniaturas de fotos horizontalmente para encontrar la foto deseada.</li> <li>3 Toque la imagen para visualizarla.</li> <li>4 Para cortar un trozo de la imagen como papel tapiz, mueva el marco de recorte y arrastre los ángulos para localizar la parte deseada.</li> <li>5 Toque el botón <b>Save</b> (Guardar) para establecerla como papel tapiz.</li> </ol> <ul style="list-style-type: none"> <li>• <b>Live wallpapers</b> (Papeles tapiz activos): seleccione un papel tapiz animado e interactivo.</li> <li>• <b>Wallpapers</b> (Papeles tapiz): muévase hacia una imagen en miniatura o tóquela para ver una imagen y, a continuación, toque <b>Set wallpaper</b> (Definir papel tapiz) para establecerla como papel tapiz.</li> </ul>

### Para agregar el acceso directo de una aplicación desde la vista de aplicaciones principales

- 1 Toque el botón Launcher (Iniciador)  en la parte inferior de la pantalla para introducir la vista de aplicaciones principales.
- 2 En la vista de aplicaciones principales, toque y mantenga presionada una aplicación deseada y arrástrela a la pantalla de la página principal actual. El icono de la aplicación aparecerá en la pantalla de la página principal.

### Para mover un elemento de la pantalla de la página principal

- 1 Toque y mantenga presionado el elemento que desee recolocar hasta que se amplíe y se vuelva móvil. El dispositivo vibra para indicar que se ha activado el modo de desplazamiento del elemento.



**NOTA:** para deshabilitar el modo de desplazamiento del elemento, suelte el elemento.

- 2 Con el dedo aún en contacto con el elemento de la pantalla, arrastre el elemento a otra ubicación de la pantalla.
- 3 Suelte el elemento en la ubicación deseada.

### Para quitar un elemento de la pantalla de la página principal

- 1 Toque y mantenga presionado un elemento como, por ejemplo, un widget, acceso directo o carpeta que desee quitar, hasta que se amplíe y se vuelva móvil.
- 2 Arrastre el elemento a la parte superior del icono Trash (Papelera) , y cuando el elemento se vuelva rojo, suéltelo.

### Para abrir una carpeta de la pantalla de inicio

- 1 Toque la carpeta para abrir un panel negro que muestra el contenido de la carpeta.
- 2 Toque el acceso directo de la aplicación deseada para ejecutar la aplicación.

### Para cerrar una carpeta de la pantalla de inicio

Toque el icono Close (Cerrar)  para cerrar el panel negro.

### Para mover un acceso directo de la pantalla de la página principal a una carpeta

- 1 Toque y mantenga presionado un acceso directo para volverlo móvil.
- 2 Arrastre y suelte el acceso directo a una carpeta de la pantalla de la página principal.



**NOTA:** los widgets y las carpetas no se pueden mover dentro de una carpeta.

### **Para quitar un acceso directo de la pantalla de la página principal de una carpeta**

- 1** Toque una carpeta en la pantalla de la página principal para ver el contenido.
- 2** Toque y mantenga presionado un acceso directo para volverlo móvil. El acceso directo se resalta y la carpeta se cierra automáticamente.
- 3** Arrastre el acceso directo a otra ubicación de la pantalla de la página principal.

### **Para cambiar el nombre de una carpeta de la pantalla de la página principal**

- 1** Toque una carpeta para abrir el panel de la carpeta.
- 2** Toque y mantenga presionada el área superior del panel de la carpeta , hasta que se abra el menú **Rename folder** (Cambiar nombre).
- 3** Toque el cuadro de texto **Folder name** (Nombre de la carpeta) para escribir el nombre con el teclado de la pantalla.
- 4** Toque **OK** (Aceptar) para confirmar.

# Barra de estado

La barra de estado en la parte superior de la pantalla de la página principal muestra las áreas de notificaciones, estado y tiempo.



---

<b>1</b> Área de notificaciones	<ul style="list-style-type: none"><li>• El área de notificaciones muestra iconos de notificación para informarle sobre llamadas perdidas, nuevos correos electrónicos, mensajes, etc.</li><li>• Toque y arrastre hacia abajo la barra de estado para ver las notificaciones en orden de llegada y, a continuación, toque una notificación para ver el mensaje, correo electrónico o registro de llamada perdida deseado.</li></ul>
<b>2</b> Área de estado	<ul style="list-style-type: none"><li>• Muestra iconos de estado para mostrar el estado actual del dispositivo, por ejemplo, la energía de la batería, el progreso de la carga, las alarmas establecidas, las conexiones de red, etc.</li><li>• Toque y arrastre hacia abajo la barra de estado para ver la información relacionada con el proveedor que actualmente esté en uso, la carga restante de la batería, etc.</li></ul>
<b>3</b> Área horaria	Muestra la hora actual.

---

**El área de estado también puede mostrar algunos de los siguientes iconos:**

	La alarma está establecida		La red de datos 3G está conectada
	Estado de la batería: 100% llena		La red de datos 3G está en uso
	La batería está baja y debe cargarse		La red de datos GPRS está conectada
	La batería está muy baja y debe cargarse inmediatamente		La red de datos GPRS está en uso
	La batería se está cargando		La red de datos EDGE está conectada
	El modo de vibración está habilitado		La red de datos EDGE está en uso
	El modo silencioso está habilitado		La red de datos HSPA está conectada (sólo disponible para versiones específicas de operadores)
	El micrófono está en silencio		La red de datos HSPA está en uso (sólo disponible para versiones específicas de operadores)
	El altavoz del teléfono está encendido		Potencia de la señal de itinerancia: fuerte
	Potencia de la señal: fuerte		Conectado a una red WiFi
	No hay señal		No se ha insertado ninguna tarjeta SIM
	El modo avión se ha habilitado		La función de satélites GPS está habilitada
	Bluetooth habilitado		Recibiendo datos de ubicación desde satélites GPS
	Conectado a un nuevo dispositivo Bluetooth		Sincronización continua de datos

**El área de notificaciones también puede mostrar algunos de los siguientes iconos:**

 Llamada perdida	 Problema con la señal o la sincronización
 Llamada en curso	 La tarjeta SD está llena
 Llamada en espera	 Se ha encontrado una red WiFi
 El reenvío de llamadas está habilitado	 El cable USB está conectado
 Llamada en curso mediante un auricular Bluetooth	 Algunas notificaciones no se muestran
 Nuevo mensaje de Gmail	 Nuevo correo electrónico
 Nuevo SMS/MMS	 Descarga en curso
 Problema con la entrega de SMS/MMS	 Descarga completa
 Nuevo mensaje de Google Talk	 Actualización de aplicación disponible
 Nuevo correo de voz	 Es seguro quitar la tarjeta SD
 Próximo evento de calendario	 Se está reproduciendo la canción



# Botones rápidos

Los botones rápidos de la parte inferior de la pantalla de la página principal le permiten acceder rápidamente al cajón de la aplicación y a algunas de sus funciones principales.



---

## 1 Botón Phone (Teléfono)





Toque el botón Phone (Teléfono)  para abrir la aplicación **Phone** (Teléfono) y realizar llamadas o buscar contactos.

---

## 2 Botón Launcher

(Iniciador)



- Toque el botón Launcher (Iniciador)  para mostrar las aplicaciones del menú.
- Toque y mantenga presionado el botón Launcher (Iniciador)  para mostrar accesos directos a las pantallas de la página principal.

---

## 3 Botón Browser

(Navegador)



Toque el botón Browser (Navegador)  para abrir la aplicación **Browser** (Navegador).

---

## 4 Puntos de la pantalla de la página principal

Toque los puntos de la parte inferior derecha e izquierda de la pantalla para moverse a la sala deseada de la pantalla de la página principal.

---



# Navegación por las aplicaciones

Puede buscar aplicaciones disponibles en el dispositivo en estos elementos de la pantalla:

## Cajón de aplicación

Se puede acceder al cajón de aplicaciones desde cualquier pantalla de la página principal y contiene todas las aplicaciones instaladas en el dispositivo, incluidas las descargadas de Android Market.



### Para abrir el cajón de aplicación

- 1 Toque el botón Home (Página principal)  para mostrar la pantalla predeterminada de la página principal en su escritorio.
- 2 Desde cualquiera de las pantallas de la página principal de escritorio, puede:
  - Arrastrar hacia arriba en la parte inferior de la pantalla.
  - Tocar el botón Launcher (Iniciador)  .

### Para navegar por páginas de aplicaciones

Mueva el cajón de aplicaciones horizontalmente y toque una aplicación para ejecutarla.

### Para cerrar el cajón de la aplicación

- Arrastre hacia abajo en cualquier parte del cajón de la aplicación.
- Para volver a la pantalla de la página principal predeterminada, toque .
- Para volver a la pantalla de la página principal actual, toque .

## Accesos directos a aplicaciones

Para iniciar rápidamente aplicaciones en la pantalla de la página principal, puede agregar accesos directos para aplicaciones usadas con frecuencia en la pantalla de la página principal o en la carpeta que creó en la pantalla de la página principal. Para obtener más información, ver “Personalización de la pantalla de la página principal” en la página 30.

### Para abrir una aplicación con los accesos directos a aplicaciones

- 1 Toque el botón de la página principal .
- 2 Si el acceso directo a la aplicación deseada aparece en la pantalla de la página principal, toque el acceso directo para ejecutar la aplicación.  
Si la aplicación está almacenada en una carpeta de la pantalla de la página principal, toque la carpeta para mostrar el contenido de la misma y, a continuación, toque el acceso directo de la aplicación.

## Aplicaciones recientes

### Para abrir una aplicación usada recientemente

- 1 Toque y mantenga presionado el botón Home (Página principal)  para ver las aplicaciones usadas recientemente, o crear el widget **HOME** Stage en la pantalla de la página principal que contiene las aplicaciones usadas recientemente. Ver Cómo agregar un widget Stage.
- 2 Toque el acceso directo de la aplicación deseada para ejecutar la aplicación.

## El papel tapiz de Bloqueo de pantalla

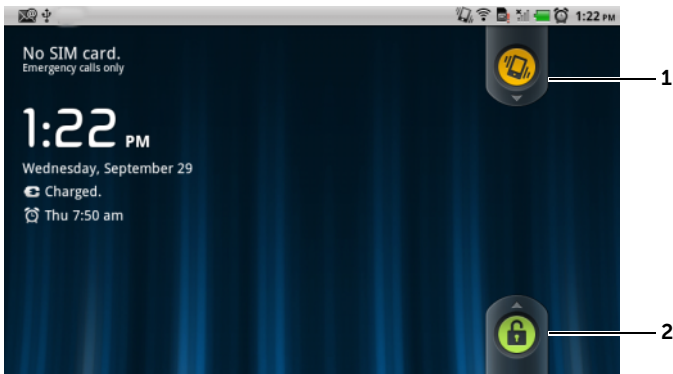

Puede configurar que la pantalla se apague automáticamente transcurrido un período de tiempo de espera de inactividad, o apagarla manualmente presionando el botón de encendido .

Al presionar el botón de encendido  para reactivar la pantalla, aparece el papel tapiz de bloqueo de pantalla para ayudar a evitar toques no intencionados de la pantalla y muestra la hora y la fecha actuales y el indicador de establecimiento de alarma.



- 1 Arrastre o mueva este botón hacia abajo para habilitar o deshabilitar el modo vibración.
- 2 Arrastre o mueva este botón hacia arriba para desbloquear la pantalla.







**NOTA:** para establecer cuánto tiempo debe permanecer la pantalla activa antes de apagarse tras la última operación, toque el botón Home  → el botón Menu (Menú)  → **Settings** (Configuración) → **Display** (Pantalla) → **Screen timeout** (Tiempo de espera de la pantalla).

# Uso de Dell™ Streak

## Llamadas





### Realizar llamadas



#### Para abrir la aplicación Phone

- Toque el botón Phone (Teléfono)  en la pantalla de la página principal para abrir la aplicación Phone rápidamente.
- Toque el botón Home (Página principal)  → el botón Launcher (Iniciador)  → **Phone**  (Teléfono) en la pantalla de la página principal.

## Para realizar una llamada



- 1 Tóquelo para seleccionar un contacto de su lista de contactos Favoritos (Favoritos).
  - Toque  al lado de un contacto para llamar al contacto directamente.
  - Toque un contacto y, a continuación, toque  para llamar, toque  para escribir un mensaje, o toque  para enviar un correo electrónico al contacto.
- 2 Tóquelo para seleccionar un contacto de la lista Contacts (Contactos).



Toque un contacto y, a continuación, toque  para llamar, toque  para escribir un mensaje, o toque  para enviar un correo electrónico al contacto.
- 3 Tóquelo para ver el informe de la llamada.
- 4 Tóquelo para abrir el teclado telefónico de la pantalla.

- 
- 5**
- Tóquelo para que aparezca el teclado adicional.
  - Tóquelo para mover el cursor.
  - Tóquelo y mantenga presionado para abrir el menú contextual **Edit text** (Editar texto), lo cual le permite seleccionar, cortar, copiar y pegar números, y seleccionar el teclado numérico de entrada para su uso.
- 
- 6** Escriba el número al que llamar con el teclado de la pantalla.
- 
- 7** Tóquelo para llamar a su buzón de correo de voz.
- NOTA:** si no hay almacenado ningún número de correo de voz en la tarjeta SIM, se le pedirá que introduzca uno. Toque **Add number** (Agregar número) para introducir y guardar su número de correo de voz.
- 
- 8** Tóquelo para llamar al número introducido.
- 
- 9** Tóquelo para borrar un número incorrecto; tóquelo y manténgalo presionado para borrar todos los números introducidos.
- 
- 10** Tóquelo para realizar una llamada utilizando comandos de voz.
-

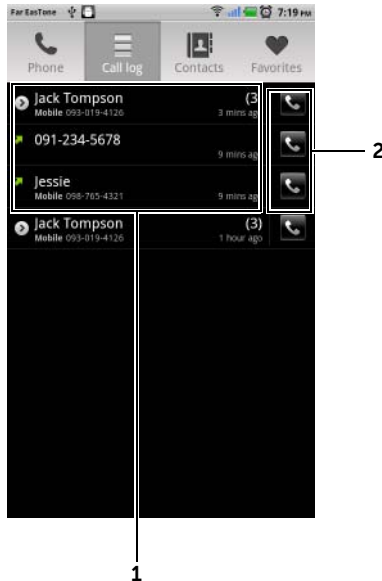
## Para usar el registro de conversaciones



1

- Toque un contacto y, a continuación, toque  para llamar, toque  para enviar un mensaje de texto, o toque **View contact** (Ver contacto) para ver la información del contacto.
- Toque un número de teléfono y luego toque **Add to contacts** (Agregar a contactos) para guardar a la persona entre sus contactos.
- Si la entrada de la persona que llama muestra el número de llamadas, toque sobre la persona para ver todas sus llamadas.
- Toque y mantenga presionado un contacto o un número de teléfono para quitarlo del registro de llamadas.

**NOTA:** para borrar todas las llamadas del registro de llamadas, toque el botón Menu (Menú)  → **Clear call log** (Borrar registro de llamadas) → **OK** (Aceptar).

2

Tóquelo para llamar a un contacto o un número de teléfono directamente.



### Para llamar a un número con una extensión

- 1 Escriba el número al que llamar con el teclado de la pantalla.
- 2 Toque y mantenga presionada la tecla de asterisco del teclado telefónico hasta que aparezca "p".
- 3 Escriba la extensión.
- 4 Toque  para realizar una llamada.

### Para realizar una llamada internacional

- 1 Toque y mantenga presionada la tecla número 0 del teclado hasta que aparezca "+".
- 2 Introduzca el código del país, el código de área y el número de teléfono.
- 3 Toque  para realizar una llamada.

### Para escuchar su correo de voz

Toque  o toque y mantenga presionada la tecla número 1 del teclado para llamar al buzón de correo de voz.



**NOTA:** si no hay almacenado ningún número de correo de voz en la tarjeta SIM, se le pedirá que introduzca uno. Toque **Add number** (Agregar número) para introducir y guardar su número de correo de voz.

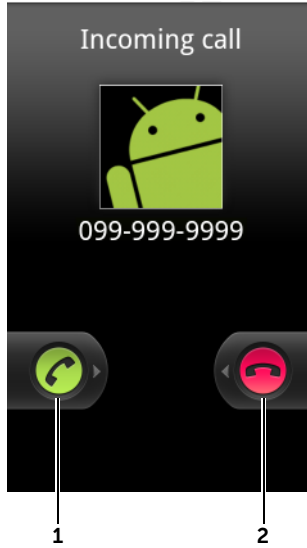

## Para responder o rechazar una llamada entrante





- 
- 1 Arrástrelo a la derecha para responder a una llamada entrante.
  - 2 Arrástrelo a la izquierda para rechazar una llamada entrante.
-

## Controles durante una llamada



- 
- 1**
    - Tóquelo para retener una llamada activa. Para reanudar una llamada retenida, toque .
    - Toque  para intercalar entre llamadas activas y retenidas.

---

  - 2**
    - Toque  para que aparezca el teclado telefónico y realizar otra llamada. La primera llamada se pone en espera automáticamente.
    - Toque  para conectar llamadas activas y retenidas y tener una llamada en conferencia.

---

  - 3** Tóquelo para aceptar llamadas utilizando un auricular Bluetooth cuando tenga conectado un auricular Bluetooth al dispositivo. Para obtener información sobre cómo conectar un auricular Bluetooth al dispositivo, ver "Bluetooth@" en la página 157.

---

  - 4** Tóquelo para silenciar el micrófono durante una llamada.
-

---

5 Toque para encender o apagar el altavoz.



**AVISO:** asegúrese de apagar el altavoz antes de llevarse el dispositivo cerca del oído, porque podría causar daños auditivos.

---

6 Tóquelo para abrir el teclado telefónico para marcar.

---

7 Tóquelo para finalizar una llamada activa o cancelar una marcación.

---

## Ajustar la configuración de llamadas

Puede cambiar la configuración de llamadas para que se adapte a sus necesidades personales, o habilitar los servicios de llamada disponibles de su proveedor de servicios de red.

Toque el botón Home (Página principal)  → botón Menu (Menú)  → **Settings** (Configuración) → **Call settings** (Configuración de llamada).

---

<b>Fixed Dialing Numbers</b> (Números de marcación fija - FDN)	Restringe las llamadas salientes a los números de teléfono de la lista FDN. Para habilitar este servicio, debe introducir el PIN2 de la tarjeta SIM, que puede obtener de su proveedor de servicios de red.
---	---

---

<b>Voicemail</b> (Correo de voz)	<ul style="list-style-type: none"><li>• <b>Voicemail service</b> (Servicio de correo de voz): muestra el nombre de su operador.</li><li>• <b>Voicemail settings</b> (Configuración de correo de voz): almacena otro número de correo de voz distinto del que ya se encuentra en su tarjeta SIM.</li></ul>
-------------------------------------	---

---

---

## Otras configuraciones de llamadas

- **Call forwarding** (Reenvío de llamada): desvía las llamadas entrantes a un número de teléfono designado cuando el dispositivo está ocupado, es inaccesible, no responde o si desea reenviar las llamadas siempre. Para habilitar el reenvío de llamadas, escriba el número al que desviar la llamada o toque  para seleccionar un contacto de la lista de contactos. A continuación, toque **Enable** (Habilitar).

**NOTA:** su dispositivo sólo puede usar el reenvío de llamada si su proveedor de servicio de red admite la función Call forwarding (Reenvío de llamadas).

- **Call barring** (Restricción de llamadas): bloquea determinados tipos de llamadas entrantes o salientes.
- **Configuración adicional:**
  - **Caller ID** (Id. de llamada entrante): muestra el número o Id. de llamada entrante en la pantalla según la configuración.

**NOTA:** su dispositivo muestra la Id. de llamada entrante sólo si su proveedor de servicio de red admite la función de Id. de llamada entrante.

– **Call waiting** (Llamada en espera): alerta de una llamada entrante con un mensaje o tono de llamada en espera cuando está ocupado en otra llamada.

**NOTA:** para utilizar la llamada en espera, puede que tenga que registrar este servicio con su proveedor de servicios.

- **Auto Answer** (Respuesta automática): establece la duración que el dispositivo espera antes de responder automáticamente a una llamada entrante.
- **TTY mode** (Modo TTY): habilite este modo para permitir al usuario con problemas auditivos o del habla tener conversaciones telefónicas mediante la escritura.
- **Hearing aids** (Audífonos): habilite el modo Hearing Aid Compatible (Compatible con audífonos - HAC) para minimizar las interferencias del dispositivo con el audífono del usuario, y optimizar la salida de audio del audífono.

**NOTA:** la habilitación del modo HAC deshabilita las funciones del transmisor WiFi y Bluetooth.

---

# Administración de contactos

Para ver y administrar sus contactos:

- Toque **Contacts** (Contactos) 
- Toque  →  **Contacts** (Contactos).

## Para agregar un nuevo contacto

- 1 Toque el botón Menu (Menú)  → **New contact** (Nuevo contacto).
- 2 Seleccione la cuenta a la que desee agregar este contacto, como por ejemplo su cuenta de Gmail:

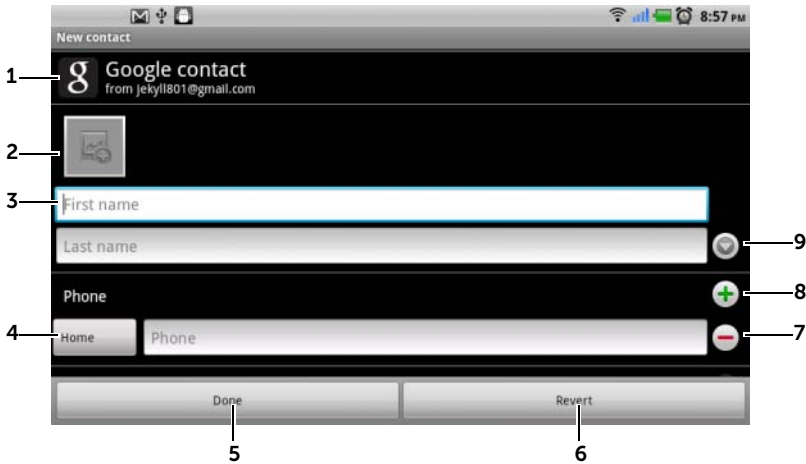

- 1 Esta área muestra la cuenta en la que se almacena el nuevo contacto.
- 2 Tóquelo para sacar una foto o seleccionar una foto de la aplicación **Gallery** (Galería) para usar la Id. de llamada entrante del contacto.
- 3 Introduzca la información del contacto mediante el teclado de la pantalla. Desplácese por la pantalla para encontrar más elementos que rellenar.
- 4 Tóquelo para reemplazar una etiqueta de información predeterminada por otra elegida en la lista **Select label** (Seleccionar etiqueta), por ejemplo de número de teléfono **Mobile** (Móvil) a número de teléfono **Home** (Fijo).

- 
- 5 Toque **Done** (Finalizado) para guardar el nuevo contacto en la lista de contactos.

---

  - 6 Tóquelo para volver a la lista de contactos.

---

  - 7 Tóquelo para eliminar un elemento de la categoría de información actual.

---

  - 8 Tóquelo para agregar un nuevo elemento a la categoría de información actual, por ejemplo un segundo número de teléfono.

---

  - 9 Tóquelo para rellenar más información sobre el nombre.
- 

### Para buscar un contacto

- 1 Para ubicar un contacto, puede hacer lo siguiente:
  - Muévase por la lista de contactos hasta que encuentre el contacto.
  - Toque el botón Menu (Menú)  → **Search** (Búsqueda) y, a continuación, escriba el nombre completo del contacto o sólo las primeras letras en el campo de texto **Search contacts** (Buscar contactos). La pantalla mostrará los contactos coincidentes.
- 2 Una vez encontrado el contacto, toque la entrada del contacto para ver sus detalles.

### Para llamar, mandar un correo electrónico o enviar un mensaje a un contacto

- En la lista de contactos, seleccione el contacto que desee.



- 
- 1 Tóquelo para ver las acciones que puede llevar a cabo con el contacto.

---

  - 2 Tóquelo para llamar al contacto.

---

  - 3 Tóquelo para escribir un mensaje de texto al contacto.

---

  - 4 Tóquelo para enviar un correo electrónico al contacto mediante sus cuentas de correo disponibles.

---

  - 5 Tóquelo para ver la dirección del contacto con Google Maps.
-



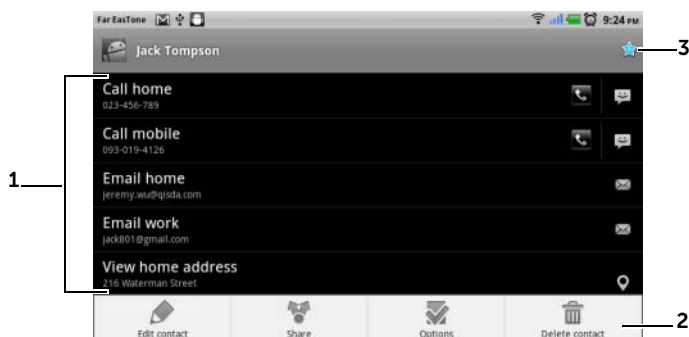

- Cuando vea los detalles del contacto.





- 1 Toque el nombre de una acción que desee llevar a cabo con el contacto.
- 2 Toque el botón Menu (Menú)  para editar los detalles del contacto o compartir la información del contacto con sus amigos a través del correo electrónico o Bluetooth. Para designar un tono de llamada para las llamadas entrantes del contacto, o permitir que su dispositivo envíe automáticamente las llamadas del contacto a su buzón de correo de voz, toque **Options** (Opciones).
- 3 Agregue este contacto a la lista Favorites (Favoritos).

 **NOTA:** para obtener información sobre cómo redactar y enviar SMS y MMS, ver Mensajería. Para obtener información sobre cómo utilizar las aplicaciones de correo electrónico, ver Gmail y Correo electrónico.

## Configuración de Contactos



En **Contacts** (Contactos)  o **Phone** (Teléfono)  →  **Contacts** (Contactos), toque el botón Menu (Menú) .



<b>Display options (Opciones de pantalla)</b>	<p>Seleccione desde qué cuentas desea ver los contactos, o establezca el dispositivo para que sólo muestre los contactos que tienen números de teléfono.</p>
<b>Accounts (Cuentas)</b>	<p>Los contactos almacenados en su cuenta de correo electrónico personal como Gmail se pueden sincronizar mediante la conexión a Internet.</p> <ul style="list-style-type: none"> <li>• Para seleccionar los datos a sincronizar: <ol style="list-style-type: none"> <li>1 Seleccione <b>Background data</b> (Datos de fondo) para que todas las opciones de sincronización estén disponibles.</li> <li>2 Seleccione <b>Auto-sync</b> (Sincronización automática) para permitir que el dispositivo sincronice automáticamente todos los datos seleccionados en su cuenta de correo electrónico, que pueden incluir: Contacts (Contactos), Gmail, Calendar (Calendario), Picasa Web Albums (Álbumes web de Picasa) o datos de Twitter.</li> </ol> </li> <li>• Para seleccionar los datos que se deseen sincronizar desde su cuenta de correo electrónico: <ol style="list-style-type: none"> <li>1 Toque su cuenta de correo electrónico para abrir la lista <b>Data &amp; synchronization</b> (Datos y sincronización).</li> <li>2 Seleccione los datos que desee que el dispositivo sincronice de forma automática, como por ejemplo <b>Sync Contacts</b> (Sincronización de contactos), <b>Sync Gmail</b> (Sincronizar Gmail), <b>Sync Calendar</b> (Sincronizar calendario), <b>Sync Picasa Web Albums</b> (Sincronizar álbumes web de Picasa), y <b>Sync Twitter data</b> (Sincronizar datos de Twitter).</li> </ol> </li> </ul> <p><b>NOTA:</b> si desea sincronizar datos individuales manualmente, desactive <b>Auto-sync</b> (Sincronización automática) y, a continuación, desde su cuenta, toque un elemento de datos para iniciar la sincronización de los datos que se hayan tocado.</p> <p><b>NOTA:</b> mientras se estén sincronizando los datos, aparecerá el icono de sincronización  en la barra de estado, y el icono de sincronización  en la opción de los datos que esté sincronizando.</p>
<b>Import/Export (Importación/Exportación)</b>	<p>Puede importar contactos de la tarjeta SIM/SD a su dispositivo, o exportar del dispositivo a la tarjeta SD, y compartir los contactos visibles mediante Bluetooth o Gmail.</p>

# Mensajería

Para redactar, enviar y leer mensajes de texto (SMS) o multimedia

(MMS), toque  → **Messaging** (Mensajería) . La pantalla Messaging (Mensajería) se abre con una lista de los mensajes o los hilos de mensajes que representan todos los mensajes recibidos, enviados o los borradores.







**NOTE:** para obtener más información acerca del hilo del mensaje, ver Recepción de mensajes de texto y multimedia.

## Para redactar y enviar un mensaje de texto

- 1 En la pantalla Messaging (Mensajería), toque **New message** (Mensaje nuevo). Se abrirá la pantalla del redactor.
- 2 En el campo **To** (Para), escriba el número de teléfono móvil o el nombre de contacto del destinatario. A medida que vaya escribiendo un número de teléfono o nombre de contacto, los contactos que coincidan aparecerán con sus números móviles debajo del campo To (Para). Toque un contacto que coincida para introducir el número móvil del contacto o siga escribiendo el número de teléfono deseado. También puede tocar  para seleccionar al destinatario a partir de los destinatarios de mensajes anteriores, o tocar  para seleccionarlo de sus contactos.
- 3 Repita el paso 2 para especificar más números móviles si desea enviar el mensaje a varios usuarios de teléfono móvil.
- 4 Toque **Type to compose** (Escribir para componer) para iniciar la redacción del mensaje.
- 5 Toque el botón **Send** (Enviar) para enviar el mensaje de texto.
- 6 Para iniciar una conversación de texto similar a la mensajería instantánea en línea, puede seguir redactando y enviando mensajes al mismo destinatario. Todos los mensajes enviados y recibidos entre usted y los destinatarios aparecerán en la forma de registros de conversación.

## Para redactar y enviar un mensaje multimedia

- 1 En el campo **To** (Para), escriba el número de teléfono móvil, la dirección de correo electrónico o el nombre de contacto del destinatario. Los contactos que coincidan con sus números móviles o direcciones de correo electrónico aparecerán bajo el campo **To** (Para). Toque un contacto que coincida o siga escribiendo manualmente la dirección de correo electrónico o el número de teléfono deseados. También puede tocar  para seleccionar al destinatario a partir de los destinatarios de mensajes anteriores, o tocar  para seleccionarlo de sus contactos.
- 2 Puede agregar un asunto al mensaje tocando el botón Menu (Menú)  → **Add subject** (Agregar asunto).
- 3 Toque el campo de texto **Type to compose** (Escribir para componer) para iniciar la redacción del mensaje.
- 4 Mientras edita el mensaje, puede tocar el botón Menu (Menú)  → **Attach** (Adjuntar) para insertar elementos multimedia en el mensaje (véase a continuación).
- 5 Cuando haya terminado de editar el mensaje multimedia, toque el botón **Send** (Enviar) para enviar el mensaje.

Puede adjuntar cualquiera de los siguientes elementos a un mensaje multimedia:

<b>Imagen</b>	Abra la aplicación <b>Gallery</b> (Galería) y toque un archivo de imagen para adjuntarlo al mensaje.
<b>Capturar imagen</b>	Abra la aplicación <b>Camera</b> (Cámara) y capture una imagen; a continuación, adjúntela al mensaje. Para obtener detalles sobre la aplicación Camera (Cámara), ver "Cámara" en la página 152.
<b>Videos</b>	Abra la aplicación <b>Gallery</b> (Galería) y toque un clip de vídeo para adjuntarlo al mensaje.
<b>Capturar vídeo</b>	Abra la aplicación <b>Camcorder</b> (Cámara de vídeo) para capturar un clip de vídeo; a continuación, adjúntelo al mensaje. Para obtener más información sobre la aplicación Camcorder (Cámara de vídeo), ver "Cámara" en la página 152.

---

**Audio**



Abra el menú **Select audio** (Seleccionar audio). Toque un archivo de audio deseado y, a continuación, toque **OK** (Aceptar) para adjuntar el archivo al mensaje.

Para adjuntar un archivo de audio almacenado en la tarjeta SD a su MMS:

- 1 Cree una carpeta denominada Tonos de llamada en la tarjeta SD.
- 2 Abra la carpeta Tonos de llamada.
- 3 Copie el archivo de audio que desee adjuntar a su MMS en la carpeta Ringtones (Tonos).
- 4 En la pantalla del redactor de MMS, toque el botón Menu (Menú)  → **Attach** (Adjuntar) → **Audio** (Audio).
- 5 Seleccione el archivo de audio para adjuntarlo a su MMS.

---





**Grabar audio**

- Abra la aplicación **Music** (Música) y seleccione un archivo de música de la lista.
  - Abra la aplicación **Sound Recorder** (Grabadora de sonido) para grabar un clip de audio.
    - Toque  para iniciar la grabación.
    - Toque  para detener la grabación.
    - Toque  para escuchar la grabación.
    - Toque **Record audio** (Utiliza esta grabación) para adjuntar la grabación al mensaje.
-

---

## Presentación de diapositivas

Abra la pantalla **Edit slideshow** (Editar presentación de diapositivas) para crear una presentación de diapositivas y adjuntarla al mensaje.

- 1 Toque **Add slide** (Agregar diapositiva) para crear nuevas diapositivas.
- 2 Toque una diapositiva creada, por ejemplo, la **Diapositiva 1** para abrir la pantalla del editor de presentaciones de diapositivas.
- 3 Toque **Add picture** (Agregar imagen) y, a continuación, seleccione la imagen que desea agregar a la diapositiva.
- 4 Puede tocar el campo de texto de la parte inferior de la pantalla para redactar una leyenda para la diapositiva mostrada.
- 5 Toque el botón Menu (Menú)  para obtener la vista previa de la diapositiva, eliminar la imagen, agregar música a la diapositiva actual, agregar una nueva diapositiva o cambiar la duración de la diapositiva o el texto y del diseño de la imagen.
- 6 Cuando edite varias diapositivas, toque  para editar la siguiente diapositiva; toque  para volver a la diapositiva anterior.  
**NOTA:** puede crear una presentación de hasta diez diapositivas.
- 7 Para reemplazar una imagen, en la pantalla del editor de presentaciones de diapositivas, toque el botón **Replace picture** (Reemplazar imagen) y seleccione una nueva imagen. Para quitar la diapositiva actual, toque el botón **Remove Slide** (Suprimir diapositiva). Para obtener la vista previa de la presentación de diapositivas, toque el botón **Preview** (Vista previa).
- 8 Cuando termine, toque el botón **Done** (Finalizado) en la parte inferior derecha para adjuntar la presentación al mensaje.
- 9 En la pantalla del redactor de mensajes, toque el icono de archivo adjunto de presentación de diapositivas  para reproducir la presentación, toque **Edit** (Editar) para modificarla.
- 10 Para suprimir el archivo adjunto de presentación de diapositivas del mensaje, toque **Edit** (Editar) → el botón Menu (Menú)  → **Discard slideshow** (Rechazar presentación de diapositivas).

## Recepción de mensajes de texto y multimedia

Dependiendo de la configuración de notificaciones, el dispositivo sonará, vibrará o mostrará un mensaje brevemente en la barra de estado cuando llegue un nuevo mensaje de texto o multimedia.



Un nuevo icono de mensaje  aparecerá entonces, permaneciendo en el área de notificaciones de la barra de estado para recordarle que tiene un mensaje nuevo.



**NOTA:** para cambiar la configuración de notificaciones para nuevos mensajes, en la aplicación Messaging (Mensajería), toque el botón Menu (Menú)  → **Settings** (Configuración) → **Notification settings** (Configuración de notificaciones). A continuación, puede decidir si recibir una notificación de texto en la barra de estado cuando llegue un mensaje nuevo, seleccionar un tono de llamada que suene con la llegada de un nuevo mensaje o permitir que el dispositivo vibre para notificarle un nuevo mensaje.

Los mensajes de texto y multimedia que se envíen y reciban del mismo contacto o número se agrupan en hilos de mensajes similares a las conversaciones de texto de un chat en línea. Puede ver todos los mensajes intercambiados entre usted y el contacto. Los hilos de mensajes aparecen según el momento en que se enviaron o recibieron, con el último mensaje en primer lugar.

### Para leer un mensaje de texto

- Toque y arrastre hacia abajo la barra de estado donde aparece el icono de mensaje nuevo . Se abre una lista de notificaciones. Toque una notificación de nuevo mensaje para abrir y leer el mensaje.
- Toque  → **Messaging** (Mensajería)  para abrir la lista de mensajes y, a continuación, toque un mensaje de texto o un hilo de mensajes para abrirlo y leerlo.

### Si el mensaje contiene:

- Un enlace a un sitio web: toque el enlace para abrir la aplicación **Browser** (Navegador) y visitar el sitio web.



- Un número de teléfono: toque el número para abrir la aplicación **Phone** (Teléfono) y llamar al número.
- Una dirección de correo electrónico: toque la dirección de correo electrónico para abrir la aplicación **Email/Gmail** y redactar un correo electrónico que enviar a la dirección.

### Para reenviar el mensaje

- 1 Toque y mantenga presionado el mensaje. Aparecerá el menú **Message options** (Opciones de mensaje).
- 2 Seleccione **Forward** (Reenviar) para reenviar el mensaje.

### Para ver un mensaje multimedia

- 1 Toque y arrastre hacia abajo la barra de estado donde aparece el icono de mensaje nuevo . Se abre una lista de notificaciones. Toque una notificación de nuevo mensaje para abrir el mensaje. O bien

Toque  → **Messaging** (Mensajería)  para abrir la lista de mensajes y, a continuación, toque un mensaje multimedia o un hilo de mensajes para abrir el mensaje.

- 2 Toque la miniatura de la imagen adjunta para mostrar la imagen; toque el botón **Play** (Reproducir)  para reproducir el vídeo adjunto.

 **NOTA:** toque el botón **Download** (Descargar) para descargar manualmente el archivo multimedia del mensaje.

 **NOTA:** para guardar el elemento multimedia adjunto en la tarjeta microSD, toque y mantenga presionado el mensaje hasta que se abran los menús emergentes **Message options** (Opciones de mensaje). Toque **Copy attached to SD card** (Copiar adjunto a tarjeta SD).

### Para responder a un mensaje de texto o multimedia

- 1 Toque un mensaje o un hilo de mensajes para abrirlos.
- 2 Escriba el mensaje de respuesta en el campo de texto **Type to compose** (Escribir para componer).
- 3 Toque **Send** (Enviar) para enviar el mensaje al remitente.

## Para eliminar un mensaje o un hilo de mensajes

- 1 En la lista Messaging (Mensajería), toque y mantenga presionado el hilo de mensajes que desee eliminar.
- 2 Para eliminar todo el hilo, toque **Delete thread** (Eliminar artículo) y, a continuación, toque **Delete** (SUPR) para confirmar la eliminación.

Para eliminar un mensaje de un hilo, toque y mantenga presionado el mensaje que desea eliminar y, a continuación, toque **Delete message** (Eliminar mensaje) en el menú Message options (Opciones de mensaje). Toque **Delete** (SUPR) para confirmar la eliminación.



**NOTA:** para eliminar todos los mensajes de la lista Messaging (Mensajería), toque el botón Menu (Menú)  → **Delete threads** (Eliminar artículos).



## Para editar la configuración de mensajes

En la lista Messaging (Mensajería), toque el botón Menu (Menú)  → **Settings** (Configuración) para cambiar la configuración de los mensajes de texto o multimedia. Siga las instrucciones que aparecen en pantalla.

## Menú emergente

Toque el botón Menu (Menú)  para abrir o cerrar el menú emergente que muestra las opciones disponibles para la aplicación actual, o las acciones que puede realizar en la pantalla actual.

### Para seleccionar una opción o un elemento en el menú emergente

- 1 Toque el botón Menu (Menú)  para abrir el menú emergente.
- 2 Toque el elemento deseado en el menú emergente.
- 3 Toque el botón Menu (Menú)  de nuevo para cerrar el menú emergente.





# Teclado de Android

Puede escribir texto utilizando el teclado de Android de la pantalla. El teclado gira automáticamente a modo vertical u horizontal en función de la orientación del dispositivo.

## Para abrir el teclado de Android de la pantalla



Toque un cuadro de texto, o toque y mantenga presionado el botón Menu (Menú) .

 **NOTA:** el teclado de Android es el teclado predeterminado que se abre cuando toca un cuadro de texto por primera vez. Para abrir el teclado Swype:

- Toque y mantenga presionado un cuadro de texto para abrir el menú contextual **Edit text** (Editar texto)→ **Input method** (Método de entrada)→ **Swype**.
- En el teclado de Android, toque y mantenga presionado  para abrir el menú contextual **Android keyboard** (Teclado de Android)→ **Input method** (Método de entrada)→ **Swype**. Para obtener más información sobre el uso del teclado Swype, consulte Teclado Swype.

 **NOTA:** para volver al teclado de Android desde el teclado Swype, toque y mantenga presionado el cuadro de texto para abrir el menú contextual **Edit text** (Editar texto)→ **Input method** (Método de entrada)→ **Android keyboard** (Teclado de Android).

## Para cerrar el teclado

Toque el botón Back (Atrás)  o toque y mantenga presionado el botón Menu (Menú) .

## Controles del teclado para redactar un correo electrónico

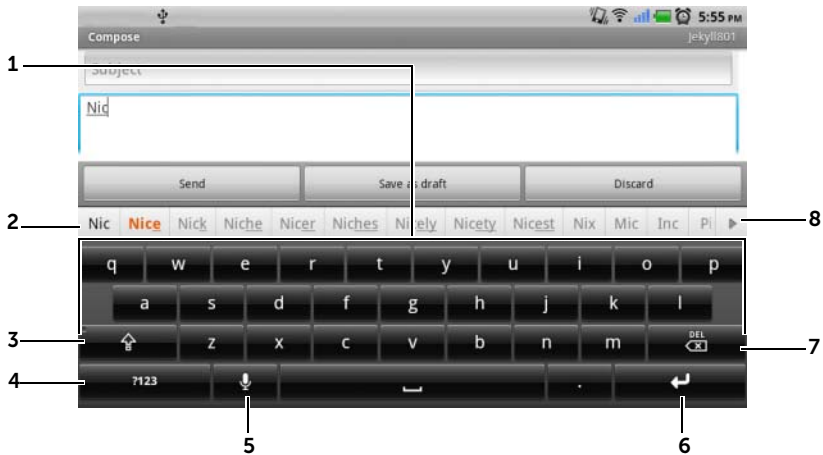

- 1**
  - Tóquelo para introducir letras en el cuadro de texto en el que aparece el cursor.
  - Tóquelo y manténgalo presionado para introducir las letras acentuadas de los idiomas correspondientes.
- 2**
  - En función de las letras especificadas, el teclado mostrará palabras sugeridas en su parte superior, de las cuales la más probable estará resaltada en color.
  - Puede tocar una palabra sugerida para introducirla en el cuadro de texto.
- 3**
  - Tóquelo una vez para que aparezca el teclado de mayúsculas y escribir una letra mayúscula.
  - Tóquelo dos veces para habilitar el modo Bloq Mayús.
  - Tóquelo para regresar al teclado de minúsculas.

- 
- 4
    - Tóquelo para que aparezca el teclado para escribir números, signos de puntuación y símbolos distintos del punto.
    - Tóquelo para volver al teclado alfabético.
    - Tóquelo y manténgalo presionado para seleccionar una de estas opciones:
      - **Android keyboard settings** (Configuración de teclado de Android): configuración del teclado.
      - **Input method** (Método de entrada): elija si desea usar el teclado Swype o el Android.

---

  - 5 Tóquelo para usar la entrada de voz. Diga las palabras que quiera introducir al micrófono. El dispositivo introducirá las palabras que pueda reconocer a partir de su voz.

---

  - 6 Toque para introducir un feed de línea:





---

  - 7
    - Tóquelo para eliminar un carácter, símbolo o espacio especificado.
    - Tóquelo y manténgalo presionado para eliminar rápidamente texto especificado.

---

  - 8
    - Toque  para ver más palabras sugeridas.
- 

## Para configurar los valores de teclado

- 1 Toque el botón Home (Página principal)  → botón Menu (Menú)  → **Settings** (Configuración) → **Language & keyboard** (Idioma y teclado) → **Android keyboard** (Teclado de Android). De forma alternativa, desde el teclado de Android, toque y mantenga presionado  para abrir el menú contextual **Android keyboard** (Teclado de Android) → **Android keyboard settings** (Configuración de teclado de Android).
- 2 Para habilitar un valor, toque la opción para seleccionar la casilla de verificación ; para deshabilitar un valor, toque la opción del valor para eliminar la marca de la casilla de verificación .

## Valores de teclado disponibles

<b>Vibrate on keypress</b> (Vibrar al pulsar las teclas)	El dispositivo vibra cuando se toca una tecla.
<b>Sound on keypress</b> (Sonar al pulsar las teclas)	El dispositivo emite un sonido cuando se toca una tecla. <b>NOTA:</b> para activar este elemento, también debe seleccionar <b>Settings</b> (Configuración)→ <b>Sound</b> (Sonido)→ <b>Audible selection</b> (Selección audible).
<b>Auto-capitalization</b> (Mayúsculas automáticas)	La primera letra de la palabra de una nueva frase se escribe en mayúscula.
<b>Voice input</b> (Entrada de voz)	Encienda el micrófono para habilitar la entrada de voz para el teclado principal o el teclado de símbolos.



## Configuración de sugerencia de palabra

<b>Quick fixes</b> (Arreglos rápidos)	Marca y corrige las faltas de ortografía y los errores tipográficos.
<b>Show suggestions</b> (Mostrar sugerencias)	Muestra palabras sugeridas mientras escribe.
<b>Auto-complete</b> (Completar automáticamente)	Al tocar la barra de espacio o una tecla de puntuación se inserta automáticamente una sugerencia de palabra resaltada.

## Creación de un diccionario personal



El teclado utiliza el diccionario predeterminado para mostrar palabras sugeridas a medida que escribe. Puede crear un diccionario de usuario que incluya palabras que no se encuentren en el diccionario principal. El teclado también tendrá en cuenta las palabras que haya agregado a su diccionario de usuario para realizar sugerencias de palabras.

### Para agregar una palabra al diccionario



- 1 Toque el botón Home (Página principal)  → botón Menu (Menú)  → **Settings** (Configuración) → **Language & keyboard** (Idioma y teclado) → **User dictionary** (Diccionario del usuario).
- 2 Toque el botón Menu (Menú)  → **Add** (Agregar).

- 3 Escriba la palabra que desee en el campo de texto **Add to dictionary** (Agregar a diccionario).
- 4 Toque **OK** (Aceptar).

#### Para editar una palabra en el diccionario

- 1 Toque el botón Home (Página principal)  → botón Menu (Menú)  → **Settings** (Configuración) → **Language & keyboard** (Idioma y teclado) → **User dictionary** (Diccionario del usuario).
- 2 Toque la palabra deseada.
- 3 Toque **Edit** (Editar).
- 4 Edite la ortografía de la palabra en el cuadro de texto **Edit word** (Editar palabra).
- 5 Toque **OK** (Aceptar).

#### Para eliminar una palabra del diccionario

- 1 Toque el botón Home (Página principal)  → botón Menu (Menú)  → **Settings** (Configuración) → **Language & keyboard** (Idioma y teclado) → **User dictionary** (Diccionario del usuario).
- 2 Toque la palabra que desee eliminar.
- 3 Toque **Delete** (SUPR).

# Teclado Swype

El teclado Swype le permite introducir texto dibujando una trayectoria por las letras de la palabra, en lugar de tocar cada tecla o escribir la palabra.

## Para abrir el teclado Swype

Toque y mantenga presionado un cuadro de texto para abrir el menú contextual **Edit text** (Editar texto)→ **Input method** (Método de entrada)→ **Swype**.

## Controles del teclado Swype para redactar un correo electrónico

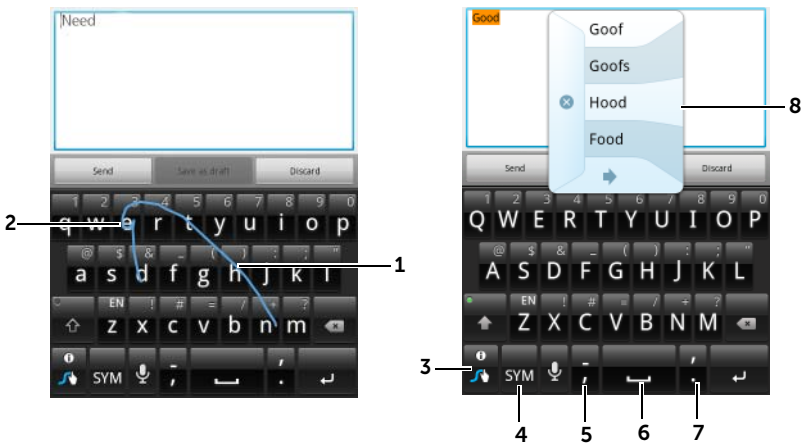

- 1 Para introducir la palabra “Need”, por ejemplo, coloque el dedo en la letra “N” y deslícelo a las siguientes letras. Levante el dedo después de la última letra “d”. El teclado predice e introduce la palabra según las letras que haya tocado en la trayectoria dibujada. Se ignorarán las letras que sean irrelevantes para la introducción de la palabra.
- 2 Para introducir letras dobles como “ee” en la palabra “Need”, garabatee hacia delante y hacia atrás o dibuje un círculo sobre la letra “e”.

- 
- 3**
- Cuando no se introduce ninguna palabra en el cuadro de texto, toque la tecla para elegir entre las siguientes opciones:
    - **Tutorial**: ejecute el tutorial animado que muestra cómo usar Swype.
    - **More Help** (Más ayuda): lea la Ayuda de Swype para obtener información detallada sobre el uso de Swype.
    - **Options** (Opciones): ajuste la configuración del teclado Swype.
  - Después de introducir palabras en el cuadro de texto, toque la tecla y vea otras sugerencias para sustituir la palabra donde se ha insertado el cursor.
  - Toque y mantenga presionada la tecla para acceder directamente a la Ayuda de Swype.
- 
- 4**
- Tóquelo para que aparezca el teclado para escribir números, signos de puntuación y símbolos.
- 
- 5**
- Tóquelo para introducir “,”.
  - Tóquelo y manténgalo presionado para introducir “-”.
- 
- 6**
- Tóquelo para introducir un espacio.
  - Tóquelo y manténgalo presionado para introducir un espacio de tabulador.
- 
- 7**
- Tóquelo para introducir “.”
  - Tóquelo y manténgalo presionado para introducir “’”
- 
- 8**
- El teclado Swype muestra sugerencias de palabras cuando no puede predecir la palabra según la trayectoria que ha dibujado, o cuando toque .
-



# Búsqueda de Google

Puede utilizar el cuadro de búsqueda rápida de Google para encontrar sitios web e información en Google, aplicaciones instaladas en su dispositivo o disponibles desde Android Market, y contactos guardados en su lista de contactos.

## Para buscar escribiendo una entrada

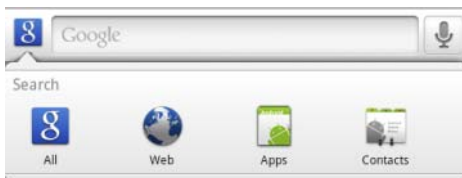
- 1 Desde el widget de Google Search (Búsqueda de Google) creado en la pantalla de la página principal, toque  para seleccionar su tipo de búsqueda: **All** (Todas), **Web**, **Apps** (Aplicaciones) o **Contacts** (Contactos).





- 2 Toque en Google Quick Search Box (Cuadro de búsqueda rápida). Se abrirá el teclado de la pantalla.
- 3 Escriba una palabra clave o un texto en el cuadro utilizando el teclado. A medida que escriba, los resultados de la búsqueda que coincidan total o parcialmente con el texto introducido aparecerán debajo del cuadro de búsqueda.
- 4 Desplácese por la lista de resultados de la búsqueda y toque el resultado deseado para seleccionarlo. Si sólo desea ver los enlaces web coincidentes en Google, toque la tecla  del teclado o el icono de búsqueda  en el cuadro de búsqueda.
- 5 La aplicación coincidente o el explorador con enlaces web coincidentes se abrirá.
- 6 Toque el enlace deseado si desea ver una página web.



## Para buscar por voz

- 1 Toque  en la esquina derecha del cuadro de búsqueda.
- 2 Diga el nombre o una palabra clave del elemento que busca.
- 3 Se abrirá el explorador con enlaces web coincidentes.

 **NOTA:** también puede acceder a la función Voice Search (Búsqueda por voz) tocando el botón Launcher (Iniciador)  → **Voice Search**

(Búsqueda por voz)  .

## Widget Power Control

 **NOTA:** para usar el widget Power Control (Control de alimentación), debe crearlo en la pantalla de la página principal de su dispositivo. Para obtener información sobre la configuración de la conexión a Internet, ver "Conexión a Internet" en la página 78. Para obtener información sobre cómo agregar widgets a la pantalla de la página principal, ver "Personalización de la pantalla de la página principal" en la página 30.

**NOTA:** para conservar la vida de la batería, seleccione deshabilitar uno de estos modos cuando no los utilice.



- 
- 1 Indica si el modo adecuado está habilitado o deshabilitado.
  - 2 Tóquelo para habilitar o deshabilitar la conexión WiFi.
  - 3 Tóquelo para habilitar o deshabilitar el Bluetooth®.
  - 4 Tóquelo para habilitar o deshabilitar el modo Use satellite GPS (Usar satélites GPS), que le permite localizar con exactitud ubicaciones a nivel de calle. Este modo requiere una vista nítida del cielo y más energía en la batería.
-



- 
- 5 Tóquelo para habilitar o deshabilitar el modo Auto-sync (Sincronización automática), que le permite sincronizar automáticamente su dispositivo con Gmail, Twitter, Facebook, Outlook o con los datos de otras cuentas que haya configurado en su dispositivo.
  - 6 Tóquelo repetidamente para ajustar el brillo de la retroiluminación de la pantalla.
- 

## Administración de la configuración del dispositivo



### Para comprobar espacios de almacenamiento

Toque el botón Home (Página principal)  → botón Menu (Menú)  → **Settings** (Configuración) → **SD card & phone storage** (Almacenamiento de tarjeta SD y teléfono). La pantalla mostrará el espacio total y el espacio disponible en el dispositivo y en la tarjeta microSD.

### Para borrar los datos de aplicación no deseados para liberar espacio de almacenamiento

- 1 Toque el botón Home (Página principal)  → el botón Menu (Menú)  → **Settings** (Configuración) → **Applications** (Aplicaciones) → **Manage applications** (Administrar aplicaciones).
- 2 En la lista Manage applications (Administrar aplicaciones), toque la aplicación cuya caché o datos desee eliminar.
- 3 En la pantalla de información de la aplicación, toque **Clear data** (Borrar datos) bajo **Storage** (Almacenamiento) para borrar los datos de aplicación no deseados; toque **Clear cache** (Borrar memoria caché) bajo **Cache** (Caché) para borrar la caché no deseada.

## Para formatear la tarjeta microSD

- 1 Toque el botón Home (Página principal)  → botón Menu (Menú)  → **Settings** (Configuración) → **SD card & phone storage** (Almacenamiento de tarjeta SD y dispositivo).
- 2 Toque **Unmount SD card** (Desmontar la tarjeta SD) para habilitar la opción **Format SD card** (Formatear tarjeta SD).



 **PRECAUCIÓN:** al formatear una tarjeta microSD borrará todos los datos y las aplicaciones descargadas almacenadas en ella. Asegúrese de realizar una copia de seguridad de los datos que necesite antes de formatear la tarjeta microSD.

- 3 Toque **Format SD card** (Formatear tarjeta SD) → el botón **Format SD card** (Formatear tarjeta SD).

## Para quitar la tarjeta microSD con seguridad



Quitar la tarjeta microSD cuando el dispositivo está funcionando puede provocar la pérdida de datos o causar errores en algunas aplicaciones.

 **PRECAUCIÓN:** se recomienda encarecidamente que desmonte la tarjeta microSD antes de quitarla.

- 1 Toque el botón Home (Página principal)  → el botón Menu (Menú)  → **Settings** (Configuración) → **SD card & phone storage** (Almacenamiento de tarjeta SD y dispositivo).
- 2 Toque **Unmount SD card** (Desmontar la tarjeta SD).
- 3 Apague el dispositivo
- 4 Retire la cubierta posterior.
- 5 Quite la tarjeta microSD de su dispositivo.

## Para borrar todos los datos del dispositivo

 **PRECAUCIÓN:** los siguientes pasos borrarán del dispositivo todos los datos, incluidas la cuenta de Google y las aplicaciones descargadas. Asegúrese de realizar una copia de seguridad de todos los datos necesarios antes de continuar.

1 Toque el botón Home (Página principal)  → el botón Menu (Menú)  → **Settings** (Configuración) → **Privacy** (Privacidad) → **Factory data reset** (Restablecimiento de los datos de fábrica).

2 Toque **Reset phone** (Restablecer el teléfono).





**NOTA:** deberá dibujar el patrón de desbloqueo de pantalla si está habilitado.

3 Toque **Erase everything** (Borrar todo) después de leer la advertencia.

## Para restablecer el dispositivo al estado predeterminado

 **PRECAUCIÓN:** los siguientes pasos restaurarán el dispositivo al estado predeterminado y borrarán todos los datos y las aplicaciones descargadas que haya almacenado. Asegúrese de realizar una copia de seguridad de todos los datos necesarios antes de restablecer el dispositivo.

1 Mantenga presionado el botón de encendido  y, a continuación, toque la opción **Power off** (Apagar) de la pantalla para apagar el dispositivo.

2 Mantenga presionado simultáneamente el botón para subir el volumen  y el botón para bajar el volumen .

3 Sin soltar los botones de volumen, presione y mantenga presionado el botón de encendido hasta que el dispositivo se encienda con la pantalla de configuración.



4 Presione los botones de volumen para mover la barra resaltada de la pantalla a la opción **Factory reset** (Restablecer valores de fábrica).



5 Toque el botón Camera (Cámara)  para iniciar el proceso de restablecimiento.

6 Espere a que el dispositivo se reinicie.

## Para actualizar la versión de software del dispositivo

 **PRECAUCIÓN:** los siguientes pasos borrarán todos los datos, incluidas la cuenta de Google y las aplicaciones descargadas, del dispositivo. Asegúrese de realizar una copia de seguridad de todos los datos necesarios antes de continuar.

- 1 Siga los pasos 1 a 3 de Para restablecer el dispositivo al estado predeterminado para activar la pantalla de configuración.
- 2 Presione los botones de volumen para mover la barra resaltada a la opción **Software upgrade via Update.pkg on SD Card** (Actualización de software mediante Update.pkg en la Tarjeta SD), y presione el botón Camera (Cámara)  para confirmar la selección.
- 3 Presione el botón Camera (Cámara)  para confirmar e iniciar la recuperación de emergencia de software.

 **NOTA:** si desea cancelar la recuperación de software, presione el botón de volumen hacia abajo .

- 4 Espere a que el dispositivo cargue archivos y reinicie el sistema.

# Internet

## Conexión a Internet

Para explorar Internet y acceder a utilidades basadas en la web como la mensajería instantánea, debe disponer de una de estas conexiones de red de datos:





- GPRS
- EDGE
- 3G
- HSPA
- WiFi

### GPRS/EDGE/3G/HSPA

#### **Para conectarse a Internet mediante GPRS, EDGE, 3G o HSPA**

El dispositivo está configurado con la red GPRS, EDGE, 3G o HSPA proporcionada por el proveedor de servicios de la tarjeta SIM instalada en el dispositivo. No obstante, ésta sólo está limitada a llamadas de voz y mensajes de texto. Si actualmente dispone de conexión WiFi, el dispositivo utilizará automáticamente la conexión WiFi para acceder a Internet. La conexión a Internet a través de GPRS, EDGE, 3G o HSPA se inactiva temporalmente hasta que finaliza la conexión WiFi.

Si desea conectarse a Internet mediante una red de datos GPRS, EDGE, 3G o HSPA:



- 1 Toque el botón Home button (Página principal)  → botón Menu (Menú)  → **Settings** (Configuración) → **Wireless & networks** (Configuración inalámbrica y redes) y, a continuación, toque **WiFi** para deshabilitarla.
- 2 Toque el botón Home (Página principal)  → botón Menu (Menú)  → **Settings** (Configuración) → **Wireless & networks** (Configuración inalámbrica y redes) → **Mobile networks** (Redes móviles) y, a continuación, toque **Data enabled** (Activado para datos) para habilitarla.





**NOTA:** dependiendo de si está actualmente en uso una red GPRS, EDGE, 3G o HSPA, aparecerá el icono de red de datos correspondiente en la barra de estado después de establecer una conexión de datos. Para obtener más información sobre la asignación de los iconos de red de datos, ver Barra de estado.

Puede configurar el dispositivo para que busque redes disponibles si está fuera de la red doméstica o desea registrarse en una red diferente.

### Para seleccionar manualmente una red nueva

- 1 Toque el botón Home (Página principal)  → botón Menu (Menú)  → **Settings** (Configuración) → **Wireless & networks** (Configuración inalámbrica y redes) → **Mobile networks** (Redes móviles) → **Network operators** (Operadores de red) → **Search networks** (Buscar redes). Aparece la lista de redes actualmente disponibles.
- 2 Seleccione manualmente una red de la lista de redes.

### Para seleccionar automáticamente una red nueva

Toque el botón Home (Página principal)  → botón Menu (Menú)  → **Settings** (Configuración) → **Wireless & networks** (Configuración inalámbrica y redes) → **Mobile networks** (Redes móviles) → **Network operators** (Operadores de red) → **Select automatically** (Seleccionar automáticamente).



## WiFi

Puede conectar el dispositivo a Internet a través de la WiFi.

Para utilizar WiFi en el dispositivo, tendrá que acceder a un punto inalámbrico o "zona interactiva" que se encuentre a una distancia de hasta 100 metros.

 **NOTA:** el rango y la calidad de la señal WiFi se ven afectados por el número de dispositivos conectados, la infraestructura y los objetos a través de los cuales se transmite la señal.

### Para activar la WiFi y conectarse a una red

- 1 Toque el botón Home (Página principal)  → el botón Menu (Menú)  → **Settings** (Configuración) → **Wireless & networks** (Configuración inalámbrica y redes) → **Wi-Fi** para seleccionar la casilla de verificación Wi-Fi. El dispositivo buscará las redes inalámbricas disponibles.
- 2 Toque **Wi-Fi settings** (Configuración WiFi). Los nombres de red y la configuración de seguridad (Open network [Abrir red] o Secured with WEP/WPA/WPA2/WPS [Asegurado con WEP/WPA/WP2A/WPS]) de las redes WiFi detectadas aparecen en la lista **Wi-Fi networks** (Redes de WiFi).
- 3 Muévase por la lista y toque una red WiFi a la que conectarse.
- 4 Introduzca una contraseña (si es necesario) y, a continuación, toque **Connect** (Conectar) para conectarse a la red WiFi.



 **NOTA:** para conectarse a una red protegida mediante Privacidad equivalente a cableado (WEP), WPA (Acceso WiFi protegido), WPA2, o WPS (Configuración inalámbrica protegida), deberá especificar la clave de seguridad WEP/WPA/WPA2/WPS para tener el acceso autorizado a la red. La próxima vez que el dispositivo se conecte a una red inalámbrica protegida a la que haya accedido previamente, no se le pedirá que especifique la clave WEP/WPA/WPA2/WPS de nuevo, a menos que restablezca el dispositivo a sus valores predeterminados de fábrica.

 **NOTA:** el dispositivo le permite mantener una conexión a Internet constante a través de redes WiFi o móviles (GPRS,EDGE,3G o HSPA). Sin embargo, la conexión WiFi tiene prioridad sobre la conexión de red móvil si ambas están disponibles.





## Para comprobar la conexión de red WiFi actual

Desde la barra de estado:

Cuando el dispositivo esté conectado a una red inalámbrica, el icono WiFi  aparecerá en la barra de estado para indicar la potencia de la señal (número de bandas que están iluminadas). Si la opción **Wireless & networks** (Configuración inalámbrica y redes) → **Wi-Fi settings** (Configuración Wi-Fi) → **Network notification** (Notificación de red) está habilitada, aparecerá este icono  en la barra de estado cuando el dispositivo detecte una red WiFi accesible a su alcance.



Desde la red WiFi:

- 1 Toque el botón Home (Página principal)  → botón Menu (Menú)  → **Settings** (Configuración) → **Wireless & networks** (Configuración inalámbrica y redes) → **Wi-Fi settings** (Configuración WiFi).
- 2 Toque la red WiFi a la que el dispositivo esté actualmente conectado (con la etiqueta **Conected** [Conectado]). Se abrirá una ventana mostrando el nombre, el estado, la información de seguridad, la potencia de la señal, la velocidad de enlace y la dirección IP de la red WiFi.



**NOTA:** si desea desconectar la red WiFi del dispositivo, toque **Forget** (Olvidar) en esta ventana. Deberá establecer de nuevo la configuración de WiFi si desea restaurar la conexión a esta red inalámbrica.

## Para conectarse a otra red WiFi

- 1 Toque el botón Home (Página principal)  → botón Menu (Menú)  → **Settings** (Configuración) → **Wireless & networks** (Configuración inalámbrica y redes) → **Wi-Fi settings** (Configuración WiFi). Las redes WiFi detectadas aparecen en la lista **Wi-Fi networks** (Redes de Wi-Fi).



**NOTA:** para iniciar una nueva búsqueda de redes de WiFi disponibles, en la pantalla **Wi-Fi settings** (Configuración WiFi), toque el botón Menú  → **Scan** (Explorar).



- 2 Muévase con el dedo por la lista de Redes de WiFi y toque el nombre de la red a la que desee conectarse.



**NOTA:** si la red inalámbrica a la que desea conectarse no está en la lista de redes detectadas, muévase a la parte inferior de la lista y toque **Add Wi-Fi network** (Agregar red de WiFi). Introduzca la configuración de la red WiFi y, a continuación, toque **Save** (Guardar).

## Deshabilitación de todas las conexiones mediante el modo Avión

Si selecciona el modo Avión deshabilitará todas las conexiones móviles y WiFi. Esta función es útil cuando la conectividad inalámbrica está terminantemente prohibida, como en el caso de un avión.

Toque el botón Home (Página principal)  → botón Menu (Menú)  → **Settings** (Configuración) → **Wireless & networks** (Configuración inalámbrica y redes) → **Airplane mode** (Modo avión) para habilitar o deshabilitar el modo Avión.

## Navegación en Internet

### Para abrir el navegador

Toque el botón Launcher (Iniciador)  → **Browser** (Navegador) .

### Para usar la barra de controles del navegador





- 1 Toque el campo de dirección de página web y escriba la dirección de la página web a la que desea ir.
- 2 Tóquelo para ver los marcadores, las páginas web más visitadas y el historial de navegación.

### Para ir a una página web

- 1 En la pantalla del navegador, toque el campo de dirección de página web de la pantalla.
- 2 Escriba la dirección de la página web con el teclado en pantalla. A medida que escribe la dirección, aparecerán direcciones de páginas web coincidentes.
- 3 Toque una dirección mostrada en la pantalla para ir directamente a dicha página web, o termine de escribir la dirección de la página web y, a continuación, toque **Go** (Ir).

### Para configurar la página principal

- Para especificar manualmente una página principal:
  - 1 Toque el botón Menu (Menú)  → **More** (Más) → **Settings** (Configuración) → **Set home page** (Definir página de inicio).
  - 2 Introduzca la dirección web del sitio web que desea utilizar como página principal y, a continuación, toque **OK** (Aceptar).
- Para definir la página actual como página de inicio:
  - 1 Vaya a la página web que desee definir como página de inicio.
  - 2 Toque el botón Menu (Menú)  → **More** (Más) → **Settings** (Configuración) → **Set home page** (Definir página de inicio).
  - 3 Toque **Use current page** (Utilizar página actual) → **OK** (Aceptar).
- Para seleccionar una página principal de marcadores:
  - 1 Toque  en la barra de control del navegador para que aparezcan las listas de marcadores, los sitios más visitados y el historial de navegación.
  - 2 Toque y mantenga presionado el marcador que desee para que aparezca el menú de comandos → **Set as homepage** (Definir como página de inicio).

## Visualización de páginas web

### Para navegar en una página web

Mueva el dedo horizontal o verticalmente por la pantalla para deslizarse y ver las áreas deseadas de una página web.

### Para agrandar una página web

Con un gesto de pinza, separe dos dedos sobre el área deseada de una página web.



### Para reducir una página web

Con un gesto de pinza, junte dos dedos sobre el área deseada de una página web.



**NOTA:** también puede puntear dos veces para acercar o alejar la parte deseada de la página web.

### Para ver la página siguiente o anterior



Toque el botón atrás  para ver la página anterior; toque el botón Menu (Menú)  → **More** (Más) → **Forward** (Avanzar) para ver la siguiente página.

### Para abrir una nueva ventana



Toque el botón Menu (Menú)  → **New window** (Ventana nueva). Se abrirá una nueva ventana de navegador y mostrará la página principal.

### Para cambiar de una ventana de navegador a otra

Puede abrir varias ventanas de navegador para cambiar fácilmente de una página web a otra.

- 1 En una ventana del navegador, toque el botón Menu (Menú)  → **Windows** (Ventanas).
- 2 Toque la dirección web de la página web que desee. La ventana se abrirá mostrando la página en pantalla completa.
- 3 Para cerrar una ventana del navegador, toque  en la ventana del navegador que desea cerrar.

### Para buscar texto dentro de una página web

- 1 Cuando visualice una página web, toque el botón Menu (Menú)  → **More** (Más) → **Find on page** (Buscar en la página).
- 2 Escriba el elemento de búsqueda en la barra de búsqueda.
- 3 Toque  o  vaya al anterior o siguiente elemento que coincida.



**NOTA:** Toque  para cerrar la barra de búsqueda.

### Para copiar texto en una página web

Puede copiar y pegar texto de una página web en sus correos electrónicos o mensajes de texto.

- 1 Vaya a la página web de la que desea copiar texto.
- 2 Localice el texto que desee copiar y toque el botón Menu (Menú)  → **More** (Más) → **Select text** (Seleccionar texto).
- 3 Coloque el dedo al principio del texto que desea copiar y arrástrelo hasta el final del texto que desea copiar. El texto copiado se resalta en rosa.
- 4 Suelte el dedo de la pantalla.
- 5 Para pegar texto en un correo electrónico o mensaje de texto, toque y mantenga presionado el campo de texto de la pantalla de un mensaje o correo electrónico y, a continuación, toque **Paste** (Pegar) en el menú contextual.



## Uso de enlaces web, historial y descargas

### Para seleccionar un enlace en una página web

Desplácese al enlace que desee de una página web. Al tocarlo, el enlace queda enmarcado en un cuadro naranja.

Tipo de enlace	Funcionalidad
<b>Dirección de página web</b>	<ul style="list-style-type: none"><li>• Toque el enlace para abrir la página web.</li><li>• Toque y mantenga presionado el enlace para abrir un menú contextual que le permite abrir, marcar y guardar el enlace, copiar el enlace de la página web en el portapapeles, o compartir el enlace mediante Bluetooth, correo electrónico, Facebook, mensaje de texto o Twitter.</li></ul>
<b>Dirección de correo electrónico</b>	<ul style="list-style-type: none"><li>• Tóquela para enviar un correo electrónico a la dirección de correo electrónico.</li><li>• Tóquela y manténgala presionada hasta que aparezca un menú contextual.<ul style="list-style-type: none"><li>– Toque <b>Send email</b> (Enviar correo electrónico) para enviar un correo a un contacto.</li><li>– Toque <b>Copy</b> (Copiar) para copiar la dirección de correo electrónico en el portapapeles. Podrá pegar la dirección de correo electrónico posteriormente en un nuevo contacto o mientras redacta un nuevo correo electrónico.</li></ul></li></ul>
<b>Número de teléfono</b>	Tóquelo para abrir la aplicación Phone (Teléfono) y llamar al número de teléfono. <b>NOTA:</b> podrá llamar a un número de la página web sólo si esta función se la proporciona su proveedor de servicios.

## Para consultar el historial de páginas web visitadas

- 1 En la pantalla del navegador, toque  o toque el botón Menu (Menú)  → **Bookmarks** (Marcadores).
- 2 Toque la ficha **History** (Historial).
- 3 Toque el día en el que visitó por última vez la página web deseada.
- 4 Toque una dirección web para abrir la página web.





**NOTA:** para consultar las páginas web más visitadas, toque la ficha **Most visited** (Más visitadas).

## Para permitir la descarga de aplicaciones web



**PRECAUCIÓN:** las aplicaciones descargadas de la red pueden ser de fuentes desconocidas. Para proteger el dispositivo y sus datos personales, descargue aplicaciones únicamente de fuentes fiables como, por ejemplo, Android Market.

Para descargar aplicaciones web, habilite la característica de descarga del dispositivo.

- 1 Toque el botón Home (Página principal)  → el botón Menu (Menú)  → **Settings** (Configuración) → **Applications** (Aplicaciones).
- 2 Toque **Unknown sources** (Fuentes desconocidas) para seleccionar la casilla de verificación.
- 3 Cuando se abra el cuadro de diálogo **Attention** (Atención), toque **OK** (Aceptar).



**NOTA:** todas las aplicaciones descargadas se guardan en la tarjeta microSD. Antes de descargar una aplicación de Internet, asegúrese de haber instalado una tarjeta microSD en el dispositivo. Para obtener información sobre cómo instalar una tarjeta microSD, ver Instale la tarjeta microSD.

### Para instalar una aplicación

- 1 En la pantalla del navegador, toque la aplicación que desea descargar.
- 2 Se abrirá la pantalla de detalles de la aplicación. Lea los detalles de la aplicación, tales como el coste, evaluación global, comentarios de los usuarios, información de contacto del programador, etc.
- 3 Para instalar la aplicación, seleccione **Install** (Instalar) si el elemento es gratuito o **Buy** (Comprar) si es necesario adquirirlo.



### Para consultar las descargas

En la pantalla del navegador, toque el botón Menu (Menú)  → **More** (Más) → **Downloads** (Descargas).

### Administración de marcadores



Puede almacenar tantos marcadores como desee en el dispositivo.

### Para marcar una página web



- 1 En la pantalla del navegador, vaya a la página web que desee marcar.
- 2 Toque  o toque el botón Menu (Menú)  → **Bookmarks** (Marcadores). Se abrirá la ventana Bookmarks (Marcadores).
- 3 En la ficha **Bookmarks** (Marcadores), toque la vista en miniatura **Add** (Agregar) .
- 4 Especifique el nombre del marcador o edite la dirección web cuando sea necesario.
- 5 Toque **OK** (Aceptar) para guardar la página web como marcador.



## Para abrir un marcador

- 1 En la pantalla del navegador, toque  o toque el botón Menu (Menú)  → **Bookmarks** (Marcadores). Se abrirá la ventana **Bookmarks** (Marcadores).
- 2 En la ventana **Bookmarks** (Marcadores), podrá:
  - Tocar el marcador que desee abrir en la misma ventana del navegador.
  - Tocar y mantener presionado el marcador que desee abrir y, a continuación, en el menú contextual, tocar **Open** (Abrir) para abrir el marcador en la misma ventana del navegador o **Open in new window** (Abrir en una ventana nueva) para abrir el marcador en una ventana nueva.

## Para administrar los marcadores

- 1 En la ventana del navegador toque  o toque el botón Menu (Menú)  → **Bookmarks** (Marcadores).
- 2 En la ventana **Bookmarks** (Marcadores), toque y mantenga presionado el marcador deseado para abrir un menú contextual que proporcione las siguientes opciones:

<b>Open (Abrir)</b>	Abre el sitio web marcado en la misma ventana del navegador.
<b>Open in new window (Abrir en una ventana nueva)</b>	Abre el sitio web marcado en una ventana nueva.
<b>Edit bookmark (Editar marcador)</b>	Tóquela para abrir la ventana <b>Edit bookmark</b> (Edita el marcador). Escriba el nombre del marcador y su dirección y toque <b>Aceptar</b> .
<b>Add shortcut to Home (Agregar acceso directo a la página principal)</b>	Tóquela para crear el acceso directo del marcador en la pantalla de la página principal actual. Podrá tocar el acceso directo en la pantalla de la página principal para iniciar el navegador e ir directamente a la página marcada.

<b>Share link (Compartir enlace)</b>	Tóquelo para compartir la dirección del marcador mediante Bluetooth, correo electrónico, Facebook, mensaje de texto o Twitter.
<b>Copy link URL (Copiar URL de vínculo)</b>	Copia la dirección web del sitio web marcado al portapapeles.
<b>Delete bookmark (Eliminar marcador)</b>	Tóquela para eliminar el marcador seleccionado.
<b>Set as homepage (Definir como página de inicio)</b>	Establece el sitio web marcado como página principal de su navegador.

### Para configurar los valores del navegador

En la pantalla del navegador, toque el botón Menu (Menú)  → **More** (Más) → **Settings** (Configuración) para ajustar la configuración de navegador.

## Correo electrónico

Puede crear POP3, IMAP e intercambiar cuentas de correo electrónico a partir de los servicios de correo electrónico basados en web del dispositivo.

### Para abrir la aplicación de correo electrónico

Toque el botón Launcher (Iniciador)  → Email

(Correo electrónico) .

### Para configurar una cuenta de correo electrónico

- 1 En la pantalla **Set up email** (Configuración de correo electrónico), escriba la dirección de correo electrónico y la contraseña de la cuenta que desee agregar y, a continuación, toque **Next** (Siguiendo).



**NOTA:** Si la cuenta de correo electrónico que desea configurar no está en la base de datos de correo electrónico del dispositivo, se le pedirá que introduzca manualmente la configuración de la cuenta de correo electrónico, incluido el servidor de correo electrónico, el protocolo, etc. después de tocar **Next** (Siguiendo).

 **NOTA:** Toque **Manual setup** (Configuración manual) en lugar de **Next** (Siguiendo) para introducir directamente los valores de entrada y de salida de la cuenta que esté configurando.

- 2 Introduzca el nombre de la cuenta y el nombre que desee ver en los correos electrónicos salientes y, a continuación, toque Done (Finalizado).

Después de crear una cuenta de correo electrónico, toque el botón Menu (Menú)  → **Add account** (Agregar cuenta) si necesita crear otra cuenta de correo electrónico.

### Para ver sus correos electrónicos



- 1 La **Combined Inbox** (Bandeja de entrada combinada) contiene todos los correos electrónicos recibidos en todas sus cuentas.
- 2 El correo electrónico no enviado y guardado como borradores se almacena en la carpeta **Drafts** (Borradores).
- 3 Seleccione una cuenta para ver los correos electrónicos recibidos en la bandeja de entrada de la cuenta.
- 4 El número de correos electrónicos nuevos recibidos en esta cuenta.
- 5 El símbolo de verificación indica que esta cuenta es la predeterminada para enviar correo electrónico.
- 6 Tóquelo para ver los correos electrónicos de las otras carpetas de esta cuenta.

## Para seleccionar una cuenta como predeterminada para enviar correo electrónico

- 1 Toque una cuenta → botón Menu (Menú)  → **Account settings** (Configuración de la cuenta), o toque y mantenga presionada la cuenta y, a continuación, toque **Account settings** (Configuración de la cuenta) en el menú contextual.
- 2 Toque **Default account** (Cuenta predeterminada) para seleccionar la casilla de verificación.



## Para redactar y enviar correo electrónico



- 1 Toque el botón Launcher (Iniciador)  → **Email**

(Correo electrónico) .

- 2 Seleccione una cuenta de correo electrónico que utilizar si ha configurado más de una cuenta en su dispositivo.

 **NOTA:** si no selecciona una cuenta, la cuenta marcada como predeterminada por un símbolo de verificación será la que se utilice para enviar correo electrónico.





- 3 En la bandeja de entrada de una cuenta de correo electrónico, toque el botón Menu (Menú)  → **Compose** (Redactar).
- 4 Escriba la dirección de correo electrónico del destinatario en el campo **To** (Para). A medida que escribe la información, los contactos que coincidan aparecerán en la pantalla. Toque el destinatario para agregar automáticamente la dirección de correo electrónico, o siga escribiendo manualmente la dirección de correo electrónico. Si envía el correo electrónico a varios destinatarios, separe cada dirección de correo electrónico con una coma. Puede agregar tantos destinatarios como desee.
- 5 Escriba el asunto.
- 6 Redacte el mensaje.
- 7 Toque el botón Menu (Menú)  → **Send** (Enviar).

 **NOTA:** si desea guardar el mensaje como borrador y modificarlo más tarde, toque  o toque **Save as draft** (Guardar como borrador).

### Para eliminar un correo electrónico:

- 1 En la bandeja de entrada de la cuenta de correo electrónico, toque y mantenga presionado el correo electrónico que desee eliminar.
- 2 En el menú contextual, toque **Delete** (Borrar).

### Para eliminar o editar una cuenta de correo electrónico del dispositivo



- 1 Toque el botón Launcher (Iniciador)  → **Email** (Correo electrónico) .
- 2 Toque el botón Menu (Menú)  → **Accounts** (Cuentas).
  - Para eliminar una cuenta de correo electrónico, toque y mantenga presionada la cuenta que desee eliminar en la barra **Accounts** (Cuentas) y, a continuación, toque **Remove account** (Suprimir cuenta) del menú contextual. Cuando se le solicite confirmar la eliminación, toque **OK** (Aceptar).
  - Para editar una cuenta de correo electrónico, toque una cuenta → botón Menu (Menú)  → **Account settings** (Configuración de la cuenta), o toque y mantenga presionada la cuenta y, a continuación, toque **Account settings** (Configuración de la cuenta) en el menú contextual.

# Aplicaciones web

 **NOTA:** para utilizar las siguientes aplicaciones, necesita una conexión Wi-Fi o una red de datos móvil (GPRS, EDGE, 3G, o HSPA) para poder conectarse a Internet. Para obtener más información acerca de cómo configurar su dispositivo para la conectividad a Internet, ver Conexión a Internet.

 **NOTA:** las aplicaciones disponibles pueden variar en función de la región.

## Facebook

Toque el botón Launcher (Iniciador)  → **Facebook** .



Facebook es un sitio web de red social en el que pueden publicar su perfil y fotos personales, buscar y ponerse en contacto con amigos, compañeros de clase o colegas profesionales, e intercambiar mensajes con ellos.

### Para iniciar sesión en Facebook



- 1 Escriba su correo electrónico y contraseña con los que haya registrado su cuenta de Facebook.
- 2 Toque el botón **Login** (Entrar).

Si no tiene una cuenta de Facebook, toque el botón **Sign Up** (Regístrate) y siga las instrucciones de la pantalla para crear una.

## Para utilizar Facebook en su dispositivo

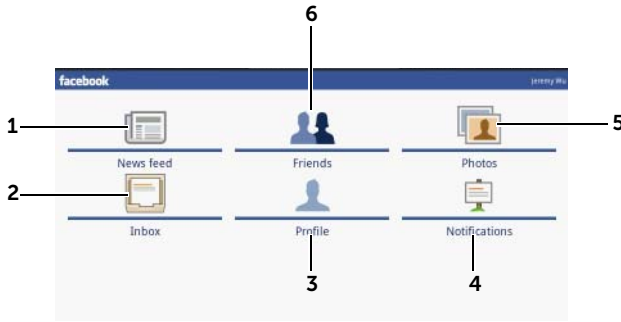
Cuando haya entrado, toque el botón **Menu** (Menú)  → **Home** (Página principal)  en la parte inferior de la pantalla para entrar en su página principal de Facebook



- 1 Toque **News feed** (Últimas noticias) para ver los mensajes y las imágenes que hayan publicado usted y sus amigos. Desde aquí también puede:
  - Escribir el mensaje que desee que conozcan sus amigos en el cuadro de texto **What's on your mind** (¿Qué estás pensando?) y, a continuación, toque el botón **Share** (Compartir) para publicar el mensaje en el muro de su página de perfil de Facebook.
  - Toque  para hacer una imagen y, a continuación, toque el botón **Upload** (Cargar) para publicarla en su cuenta de Facebook para que sus amigos la vean.
- 2 Toque **Inbox** (Bandeja de entrada) para ver los correos electrónicos enviados entre usted y sus amigos. Toque el correo electrónico que desee para leerlo.
  - Para eliminar un correo electrónico, toque la casilla de verificación situada junto al correo electrónico deseado y, a continuación, toque el botón **Delete** (Eliminar).
  - Para responder al correo electrónico, escriba la respuesta en el cuadro de texto de la parte inferior y, a continuación, toque el botón **Send** (Enviar).
  - Para redactar un correo electrónico nuevo, toque el botón **Menu** (Menú)  → **Compose** (Redactar).

- 
- 3 Toque **Profile** (Perfil) para ver su página de perfil de Facebook.
    - Toque la ficha **Wall** (Muro) para ver su muro de Facebook, donde podrá ver los mensajes e imágenes que usted y sus amigos hayan publicado.
    - Toque la ficha **Info** (Información) para ver los detalles de su cuenta.
    - Toque la ficha **Photos** (Imágenes) para ver las fotos que haya publicado.
- 
- 4 Toque **Notifications** (Notificaciones) para ver las notificaciones de las publicaciones de muro de sus amigos.
- 
- 5 Toque **Photos** (Imágenes) para ver las fotos que haya publicado.
- 
- 6 Escriba el nombre de un amigo que esté buscando en Facebook y, a continuación, toque el nombre del amigo que ha encontrado para:
    - Ver el muro, la información y las fotos de su amigo en su página de perfil.
    - En la pantalla Muro de su amigo, escriba un mensaje en el cuadro de texto **Write something...** (Escribe algo...) y, a continuación, toque **Share** (Compartir) para publicar su mensaje en el muro de su amigo.
- 

## El widget Facebook

Desde el widget Facebook que ha creado en la página principal, podrá ver las publicaciones de muro de sus amigos.

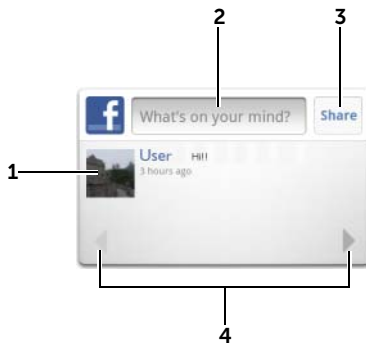

- 
- 1 Tóquelo para ver las publicaciones de muro de un amigo de Facebook.
  - 2 Para responder a las publicaciones de este amigo, toque el siguiente cuadro de texto y escriba el mensaje que desee publicar en el muro de este amigo.
-



- 
- 3 Toque **Share** (Compartir) para publicar su mensaje en el muro de este amigo.
  - 4 Toque los botones de flecha para desplazarse y ver las publicaciones de otros amigos.
- 



**NOTA:** para obtener más información acerca de cómo utilizar Facebook, visite [facebook.com/help](https://www.facebook.com/help).

## Twitter

Toque el botón Launcher (Iniciador)  → **Twitter** .



Twitter es una aplicación de servicio de red social que le permite ver mensajes cortos denominados “tweets” publicados por los usuarios de Twitter. También puede publicar sus propios tweets para que otros los lean.

### Para iniciar sesión en Twitter

- 1 Para usar Twitter, necesita crear una cuenta de Twitter si todavía no tiene una. Toque el botón **Sign up now** (Registrarse ahora) y siga las instrucciones para continuar.
- 2 Para iniciar sesión en Twitter, escriba su nombre de usuario o dirección de correo electrónico y contraseña y, a continuación, toque **Sign in** (Iniciar sesión).
- 3 Elija si desea sincronizar a la gente que sigue desde su cuenta de Twitter y, a continuación, toque el botón **Done** (Finalizado).

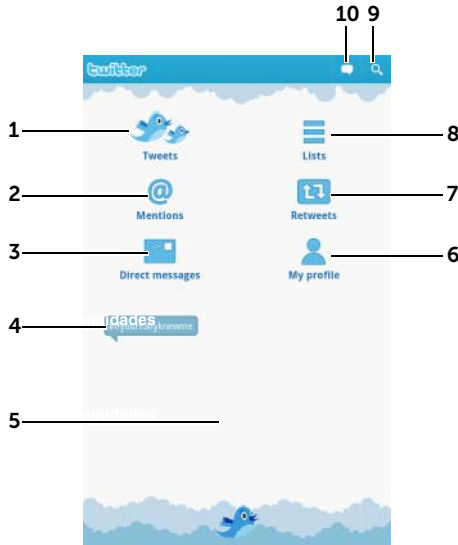
## Para utilizar Twitter en su dispositivo



- 1 Tóquelo para leer los tweets de los autores que haya elegido seguir.
  - Toque sobre la imagen de un autor para ver los tweets del autor.
  - Toque  en un tweet y seleccione responder al autor, reenviar (Retweet) el tweet a sus seguidores de Twitter, agregar el autor a su lista de favoritos, o compartir el tweet a través de Bluetooth, Facebook, correo electrónico, mensajería o Twitter.
- 2 Los tweets que contienen “@nombreusuario” en el cuerpo del tweet se recogen aquí como “Mentions” (Menciones).
- 3 Tóquelo para enviar tweets privados, denominados mensajes directos, a la gente que siga. En la pantalla Direct messages (Mensajes directos), toque  para redactar y enviar el mensaje. Toque  y seleccione la persona a la que desee enviar el mensaje.
- 4 Ver los temas más populares del momento. Toque un tema de tendencia para ver los tweets relacionados con dicho tema.
- 5 Toque el área en blanco inferior de la pantalla de inicio de Twitter para ver la lista de temas de tendencia actuales, diarios y semanales.

---

**6** Tóquelo para ver su perfil y los tweets que haya publicado. Para publicar su imagen de perfil en Twitter, toque el botón Menu (Menú)  → **Change profile photo** (Cambiar imagen de perfil) y, a continuación, seleccione una imagen que desee en Galería.

---

**7** Tóquelo para leer los tweets reenviados por usted o por las personas a las que sigue.

---

**8** Organice a los usuarios que sigue en listas de grupos. Para crear una lista:

**1** Toque  o el botón Menu (Menú)  → **Create list** (Crear lista).

**2** Déle a la lista un nombre y una descripción.



**3** Elija hacer la lista pública (todo el mundo podrá verla) o privada (sólo la podrá ver usted).

**4** Toque el botón **Create list** (Crear lista) para crear la lista.

---



**9** • Tóquelo para buscar tweets sobre un tema deseado, o tweets enviados por autores cerca de su ubicación.

– Para buscar tweets acerca de un tema, escriba el tema o una palabra clave en el cuadro de texto **Search Tweets** (Buscar tweets), y luego toque .

– Para buscar tweets cerca de su ubicación, toque o arrastre  para activar **Location** (Ubicación) y, a continuación, toque  para ver los tweets disponibles cerca.

• Tóquelo para buscar gente que usa Twitter.

– Toque . Desde el menú emergente, toque para seleccionar

. Escriba el nombre en el cuadro de texto **Search people** (Buscar personas) y, a continuación, toque .

---

**10** Tóquelo para redactar y publicar su tweet. Consulte el apartado Para crear un tweet.

---

## Para crear un tweet

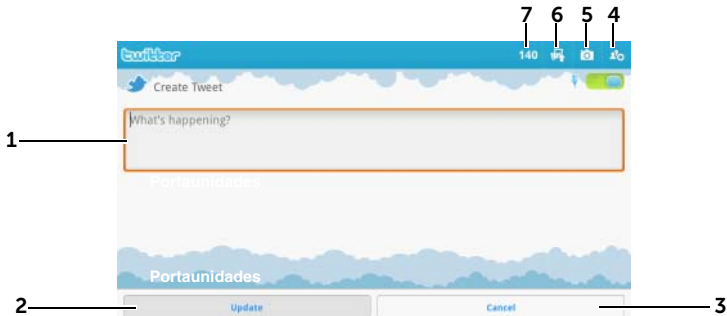

- 1 Escriba el mensaje tweet aquí.
- 2 Toque el botón **Update** (Actualizar) para publicar su tweet.
- 3 Toque el botón **Cancel** (Cancelar) para dejar de redactar el tweet.
- 4 Tóquelo para ver a las personas que sigue y, a continuación, seleccione con quién desea hablar en su tweet. Sus nombres aparecerán en su tweet como "@nombre".
- 5 Tóquelo para iniciar la cámara y capturar una imagen que publicar junto con su tweet.
- 6 Tóquelo para abrir Galería y seleccione una imagen que publicar junto con su tweet.
- 7 Muestra el número de caracteres restantes permitidos en su tweet.



**NOTA:** para obtener más información sobre cómo usar Twitter, visite [Twitter.com/Help](https://twitter.com/Help).

## Gmail

Gmail es un servicio de correo electrónico basado en web proporcionado por Google.

### Para abrir Gmail

Toque el botón Launcher (Iniciador)



**Gmail**



.

## Configuración de su cuenta Google

Debe registrarse en una cuenta de Google para utilizar aplicaciones y servicios de Google como Google Talk, Gmail y Android Market. Al registrarse en su cuenta de Google sincronizará también todos los correos electrónicos y contactos de su cuenta de Google con el dispositivo.



**NOTA:** no necesitará iniciar sesión con su cuenta de Google si ya lo ha hecho anteriormente usando una aplicación que requiera iniciar sesión con su cuenta de Google.

- 1 En la pantalla **Add a Google account** (Agregar una cuenta de Google), toque el botón **Next** (Siguiente) para continuar.
- 2 Toque el botón **Sign in** (Registrarse). Escriba su nombre de usuario y contraseña de Google y, a continuación, toque el botón **Sign in** (Registrarse).



**NOTA:** si necesita usar otra cuenta de Google con un nombre de usuario y contraseña diferente en su dispositivo, toque el botón **Menu** (Menú)  → **Accounts** (Cuentas) → **Add account** (Agregar cuenta) → **Next** (Siguiente) → **Sign in** (Iniciar sesión). Escriba su nombre de usuario y contraseña de Google y, a continuación, toque el botón **Sign in** (Registrarse).



**NOTA:** para registrarse en su cuenta de Google necesita una conexión a Internet. Asegúrese de que el dispositivo tiene una conexión WiFi o de datos móviles (GPRS, EDGE, 3G o HSPA) activa antes de registrarse. Consulte Conexión a Internet para obtener más información acerca de cómo configurar una conexión de datos.



**NOTA:** toque el botón **Create** (Crear) si no tiene una cuenta de Google.

La bandeja de entrada de Gmail se abre como vista de Gmail predeterminada. Todos los correos electrónicos recibidos van a parar a la bandeja de entrada.

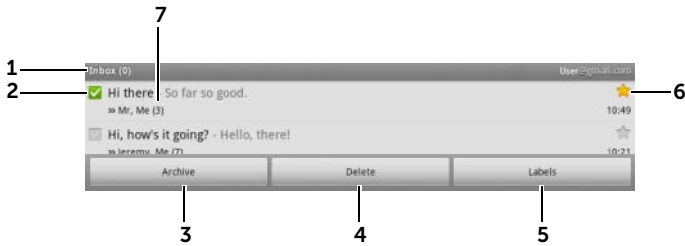

- 
- 1 Carpeta (o Etiqueta) y número de mensajes electrónicos no leídos.

---

  - 2 Toque la casilla de verificación  para seleccionar el hilo de correo electrónico. Para usar esta función, toque el botón **Menu** (Menú)  → **More** (Más) → **Settings** (Configuración), luego habilite **Batch operations** (Operaciones por lote).

---

  - 3 Toque **Archive** (Archivo) para almacenar el hilo de correo electrónico en la carpeta **All Mail** (Todo el correo).

---

  - 4 Toque **Delete** (SUPR) para eliminar el hilo de correo electrónico seleccionado.

---

  - 5 Toque **Labels** (Etiquetas) para etiquetar el hilo de correo electrónico seleccionado.

---

  - 6 Correo electrónico destacado. Toque la estrella para agregar o eliminar la estrella.

---

  - 7 El número de correos electrónicos agrupados bajo el mismo asunto.

## Para actualizar Gmail

Toque el botón Menu (Menú)  → **Refresh** (Actualizar) para enviar o recibir correos electrónicos y para sincronizar los correos electrónicos con su cuenta de Gmail de Internet.

## Para ver correos electrónicos en diferentes carpetas o con etiquetas

Para ver los correos electrónicos almacenados en carpetas distintas a la bandeja de entrada como, por ejemplo, las carpetas Enviados o Todo el correo, o para ver correos electrónicos etiquetados o destacados:

- 1 Toque el botón Menu (Menú)  → **Go to labels** (Ir a etiquetas).
- 2 Toque la carpeta que almacena los correos electrónicos que desea ver, o toque la etiqueta con la que están marcados los correos electrónicos.

## Para leer correos electrónicos

- Cuando reciba un correo electrónico nuevo, el icono de correo electrónico  aparecerá en la barra de estado para avisarle del nuevo correo. Arrastre hacia abajo la barra de estado para abrir el panel **Notifications** (Notificaciones) y toque el nuevo correo electrónico para verlo.
- Mientras está en la bandeja de entrada o en cualquier otra carpeta, deslícese por los hilos de correo electrónico de la pantalla y, a continuación, toque un hilo de correo electrónico para ver los correos electrónicos que contiene.





- 1 Toque esta opción para ver correos anteriores con el mismo asunto.
- 2 Toque esta opción para leer el hilo de correo electrónico siguiente o anterior.
- 3 Toque esta opción para abrir o cerrar los botones **Reply all** (Responder a todos) y **Forward** (Reenviar).
- 4 Toque **Reply** (Responder) para responder al contacto.  
Toque **Reply all** (Responder a todos) para responder a todos los contactos de la conversación.  
Toque **Forward** (Reenviar) para reenviar el correo a otro contacto.
- 5 Toque ★ para destacar un correo electrónico con una estrella. Para ver los correos electrónicos destacados con una estrella, en **Inbox** (Bandeja de entrada), toque el botón Menu (Menú) ☰ → **Go to labels** (Ir a etiquetas) → **Starred** (Destacados con una estrella).

### Para crear y enviar un correo electrónico

- 1 Toque el botón Menu ☰ → **Compose** (Redactar).
- 2 Introduzca la dirección de correo electrónico del contacto en el campo **To** (Para). Para enviar correos electrónicos a varios contactos, separe sus direcciones de correo electrónico con una coma. Para enviar una copia (Cc) o una copia oculta (Bcc), toque el botón Menu (Menú) ☰ → **Add Cc/Bcc** (Agregar Cc/Bcc).





- 3 Escriba el asunto del correo electrónico.
  - 4 Redacte el correo electrónico. Para adjuntar una imagen, toque el botón Menu (Menú)  → **Attach** (Adjuntar). Seleccione la imagen que desee adjuntar desde la aplicación Galería.
-  **NOTA:** toque  para quitar un archivo adjunto.
- 5 Toque **Send** (Enviar) para enviar el correo electrónico.

## Google Talk

Google Talk es un programa de mensajería instantánea suministrado por Google.

### Para activar Google Talk

- 1 Toque el botón Launcher (Iniciador)  → **Talk** (Hablar) .
  - 2 Siga las instrucciones de la pantalla para crear una cuenta de Google si no tiene una, o inicie sesión con la cuenta si ya tiene una. Para obtener más información, ver Configuración de su cuenta Google.
-  **NOTA:** sátese el paso 2 si ya ha iniciado sesión en la cuenta de Google.
- 3 La ventana Google Talk se abrirá con su lista de amigos.



### Para iniciar sesión automáticamente

Puede iniciar sesión automáticamente en la cuenta de Google Talk siempre que encienda el dispositivo.

- 1 En la lista de amigos, toque el botón Menu (Menú)  → **Settings** (Configuración).
- 2 Seleccione **Automatically sign in** (Iniciar sesión automáticamente).

### Para agregar un nuevo amigo a la lista de amigos

 **NOTA:** sólo puede agregar personas que tengan una cuenta de Google.

- 1 En la lista de amigos, toque el botón Menu (Menú)  → **Add friend** (Agregar amigo).
  - 2 Especifique la Id. de mensajería instantánea Google Talk o la dirección de Gmail del amigo que desee agregar a su lista de amigos.
-  **NOTA:** al escribir la Id. de mensajería instantánea de un amigo que ya sea un contacto guardado en contactos con la misma identificación, este contacto coincidente aparecerá en la pantalla antes de terminar de escribir. Puede tocar el contacto cuya Id. se haya especificado automáticamente.
- 3 Toque **Send invitation** (Enviar invitación).

### Para ver y aceptar una invitación

- 1 En la lista de amigos, toque el botón Menu (Menú)  → **More** (Más) → **Invites** (Invitaciones). Todas las invitaciones de chat que haya enviado o recibido pero no se hayan contestado aparecerán en la pantalla de invitaciones pendientes.
- 2 Toque una invitación pendiente.
- 3 Toque **Accept** (Aceptar) o **Cancel** (Cancelar).

Cuando un amigo acepta su invitación de chat, la invitación pendiente desaparece de la lista.

### Para cambiar el estado en línea y su mensaje

- 1 Toque el icono de estado en línea  situado junto a su nombre.
- 2 Seleccione el estado que desee en el menú Set Status (Establecer estado).
- 3 Para especificar su mensaje de estado, toque el cuadro de texto y escriba un mensaje.
- 4 Para cambiar la imagen de Id., toque el icono de imagen para abrir Galería y, a continuación, seleccione la imagen que desea utilizar.
- 5 Cuando haya terminado, toque **Done** (Finalizado).

### Para iniciar conversación

- 1 Toque a un amigo para seleccionarlo en la lista de amigos.
- 2 Escriba su mensaje en el cuadro de texto.
- 3 Toque el botón **Send** (Enviar) para enviar el mensaje.

### Para agregar un amigo a una conversación activa

- 1 En la pantalla del chat, toque el botón Menu (Menú)  → **Add to chat** (Agregar a conversación).
- 2 Seleccione el amigo que desea invitar a la conversación actual.

### Para deshabilitar el registro de conversaciones

En la pantalla del chat, toque el botón Menu (Menú)  → **Chat off record** (Conversación fuera de registro). Las conversaciones de chat posteriores no se registrarán. Para reanudar el registro de conversaciones, toque **Chat on record** (Conversación en registro).

### Para cambiar entre conversaciones activas

- 1 Mientras está en una pantalla de chat o en la lista de amigos, toque el botón Menu (Menú)  → **Switch chats** (Cambiar de conversación).
- 2 En el panel que se abre, toque el nombre del amigo con el que desee conversar.

### Para cerrar una conversación

- En su lista de amigos, toque y mantenga presionado el nombre de un amigo con una conversación activa. Toque **End chat** (Finalizar conversación) en el menú emergente.
- En una pantalla de chat, toque el botón Menu (Menú)  → **End chat** (Finalizar conversación).

## Para ver a todos los amigos de la lista de amigos

Sólo los amigos con los que conversa más frecuentemente aparecen como los más populares. Si desea ver a todos los amigos, toque el botón Menu (Menú)  → **All friends** (Todos los amigos).

## Para ver a un amigo en la lista de más populares

- 1 En la lista de amigos, toque y mantenga presionado el nombre de un amigo para abrir el menú de opciones.
- 2 Toque **Show friend** (Mostrar amigo).

## Para mostrar siempre a un amigo en la lista de más populares

Puede permitir que un amigo aparezca siempre en la lista de amigos más populares.

- 1 En la lista de amigos, toque y mantenga presionado el nombre de un amigo para abrir el menú de opciones.
- 2 Toque **Always show friend** (Mostrar amigo siempre).



**NOTA:** para quitar a un amigo de la lista de amigos más populares, toque y mantenga presionado al amigo que desee quitar de la lista y, a continuación, toque **Auto show friend** (Mostrar amigo automáticamente) en el menú de opciones.



**NOTA:** para que un amigo no aparezca en la lista de más populares, toque y mantenga presionado el nombre del amigo y, a continuación, toque **Hide friend** (Ocultar amigo) en el menú.

## Para bloquear a un amigo y que no le envíe mensajes

- 1 En la lista de amigos, busque al amigo que desea bloquear.
- 2 Toque y mantenga presionado el nombre del amigo y, a continuación, toque **Block friend** (Bloquear amigo).

El amigo desaparecerá de la lista de amigos y se agregará a la lista de amigos bloqueados.



**NOTA:** para desbloquear a un amigo, en la lista de amigos, toque el botón Menu (Menú)  → **More** (Más) → **Blocked** (Bloqueado). En la lista de amigos bloqueados, toque el nombre del amigo que desee desbloquear y toque **OK** (Aceptar).

### Para quitar permanentemente a un amigo

- 1 En la lista de amigos, busque al amigo que desea quitar.
- 2 Toque y mantenga presionado el nombre del amigo y, a continuación, toque **Remove friend** (Quitar amigo).

### Para saber qué dispositivo utiliza su amigo para conversar en Google Talk

- 1 En la lista de amigos, asegúrese de que esté seleccionado el botón Menu (Menú)  → **Settings** (onfiguración) → **Mobile indicator** (Indicador de móvil).
- 2 En la lista de amigos, consulte la imagen que aparece a la derecha del nombre de su amigo. Por ejemplo, si su amigo utiliza un teléfono Android, aparecerá la imagen de Android. Si no aparece ninguna imagen, indicará que su amigo ha iniciado sesión en Google utilizando un equipo.

### Para cerrar la sesión de Google Talk

En la lista de amigos, toque el botón Menu (Menú)  → **Sign out** (Cerrar sesión).

### Mapas



Google Maps le ayuda a encontrar su ubicación actual, ver la situación del tráfico en tiempo real y obtener indicaciones para su destino. También puede utilizar la herramienta de búsqueda para buscar direcciones o lugares de interés en un mapa o en Street View.



**NOTA:** la aplicación Google Maps no cubre totalmente todas las ubicaciones.

## Para habilitar la fuente de las ubicaciones



Para buscar lugares deseados o encontrar su ubicación actual mediante Google Maps, debe habilitar Orígenes de mi ubicación:

- 1 Toque el botón Home (Página principal)  → botón Menu (Menú)  → **Settings** (Configuración) → **Location & security** (Seguridad y ubicación).
- 2 Seleccione **Use wireless networks** (Usar redes inalámbricas), **Use GPS satellites** (Usar satélites GPS), o ambas opciones.



**NOTA:** si selecciona **Use GPS satellites** (Usar satélites GPS) podrá localizar con exactitud ubicaciones hasta el nivel de calle. Sin embargo, este modo requiere una vista nítida del cielo y más energía de la batería.

## Para abrir Google Maps

Toque el botón Launcher (Iniciador)  → Maps .

## Para ver una ubicación en un mapa

En la pantalla Maps, toque el botón Menu (Menú)  → **My Location** (Mi ubicación). Su ubicación se marca en el mapa con un punto azul parpadeante.



**NOTA:** si habilita los satélites GPS podrá localizar su ubicación actual hasta el nivel de calle. Sin embargo, este modo requiere una vista nítida del cielo y más energía de la batería.

## Para buscar una ubicación en el mapa

- 1 En la pantalla Maps, toque el botón Menu (Menú)  → **Search** (Buscar).
- 2 Para buscar escribiendo:
  - a Escriba el lugar que desea encontrar en el cuadro de búsqueda. Puede especificar una dirección, una ciudad o un país, o un tipo de negocio u organización, por ejemplo, "restaurante" o "escuela".

- b Toque la tecla de búsqueda **Go** del teclado o el icono de búsqueda  en el cuadro de búsqueda.

Para buscar por voz:

- a Toque  .
- b Diga su destino.



**NOTA:** a medida que escribe información, las búsquedas anteriores o las ubicaciones anteriores aparecen debajo del cuadro de búsqueda. Puede tocar el nombre de un lugar o la dirección para mostrar su ubicación en el mapa.

- 3 Los resultados de la búsqueda se marcarán en el mapa mediante globos con letras.



- 
- 1 Toque el nombre del lugar para ver la dirección, los detalles y las reseñas del lugar si la información está disponible (para más información, ver Para ver los detalles de un lugar).
- 
- 2 Tóquelo para ver la lista de resultados de la búsqueda.
- 
- 3 Toque estas opciones para agrandar o reducir el mapa.
- 
- 4 El resultado de la búsqueda se marca mediante un marcador con letra. Toque el marcador para ver el nombre del lugar.
-

## Para ver los detalles de un lugar

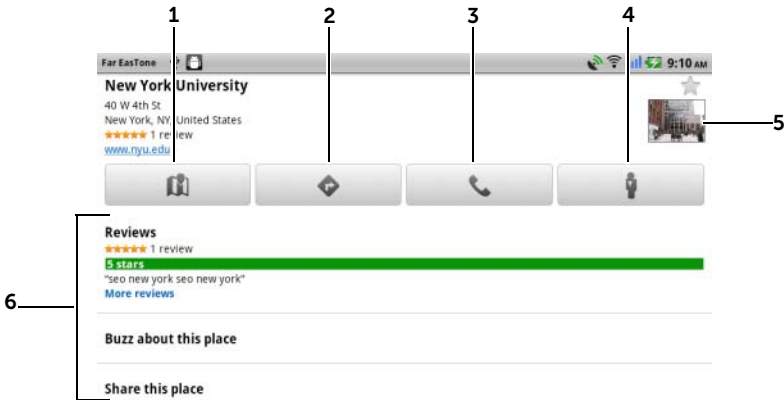

- 1 Tóquelo para que aparezca la vista de mapa.
- 2 Tóquelo para obtener instrucciones. (Ver Para obtener indicaciones para obtener más información).
- 3 Tóquelo para llamar al número de contacto del lugar, si está disponible.
- 4 Tóquelo para cambiar a Street View de la ubicación (ver Para ver un mapa en Street View para obtener más información).
- 5 Toque la miniatura de la imagen para abrir el navegador y obtener más información acerca de la ubicación en Google.
- 6
  - Tóquelo para ver la dirección, los detalles y las reseñas del lugar, si la información está disponible.
  - Seleccione la acción que puede llevar a cabo con la ubicación. Puede seleccionar **Buzz about this place** (Publicar buzz acerca de este sitio) para publicar sus opiniones sobre el lugar, o seleccione **Share this place** (Compartir este lugar) para compartir la dirección y la información de contacto sobre el lugar mediante correo electrónico, Twitter, Facebook, Bluetooth, etc.Deslicese por la lista para encontrar más acciones que llevar a cabo.





## Para moverse por un mapa

- 1 Mueva o arrastre el mapa en cualquier dirección de la pantalla para ver las áreas deseadas
- 2 Si encuentra un lugar de interés mientras navega por el mapa, tóquelo y manténgalo presionado para ver la dirección (también aparece una imagen en miniatura si se dispone de Street View para la ubicación).



## Para agrandar o reducir un mapa

- Toque  para reducir y  para agrandar.
- Junte dos dedos en la pantalla para reducir la imagen; separe dos dedos para agrandarla.

## Para cambiar las capas de mapa

Google Maps se abre con la capa de mapa predeterminada. Puede aplicar distintos tipos de capas para ver información adicional o imágenes en el mapa.

- 1 Toque el botón Menu (Menú)  → **Layers** (Capas).
- 2 En el menú de capas, toque la capa que desee para mostrarla en el mapa.

## Capa de mapa

La capa de mapa muestra las calles, las carreteras, los edificios, los establecimientos principales, las estaciones de transporte público, los parques, los ríos, los lagos, las montañas, las fronteras, etc.



## Capa de tráfico

La capa de tráfico muestra líneas coloreadas a lo largo de las carreteras en las que se pueden recopilar datos de tráfico en tiempo real. Las líneas verdes indican buenas velocidades de tráfico, las amarillas velocidades más lentas y las marrones tráfico congestionado.



indica un lugar en obras;  indica una carretera cortada.

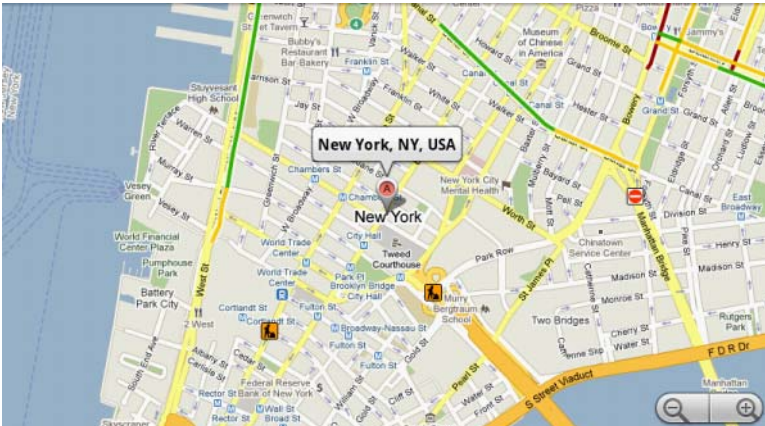

## Capa de satélite

La capa de satélite muestra el mapa satélite en tiempo no real.

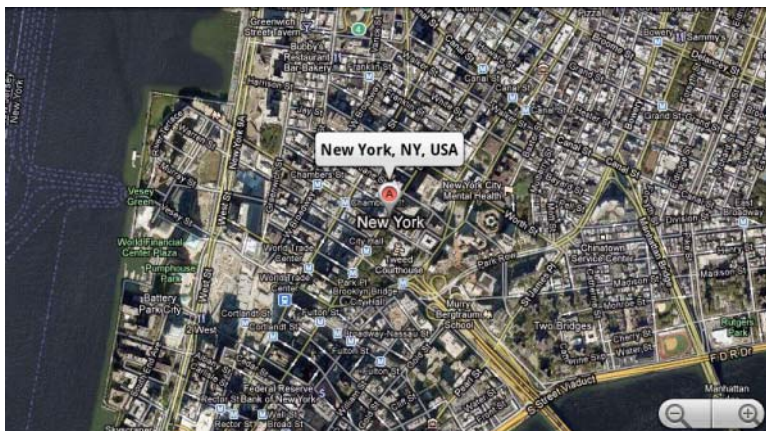

## Capa de terreno

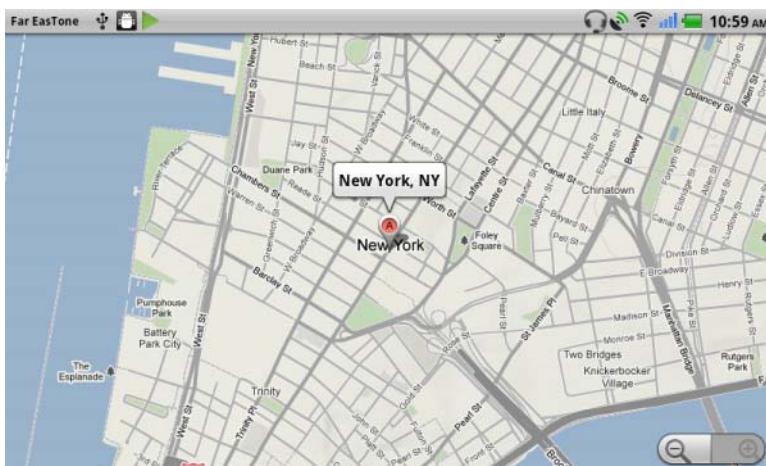

La capa de terreno combina los mapas de la calle con la información sobre el terreno.





## Capa de líneas de tránsito

La capa de líneas de tránsito muestran las rutas con más tráfico del área.





 **NOTA:** toque el botón Menú (Menú)  → **Layers** (Capas) → **More layers** (Más capas) para buscar más capas que puede aplicar al mapa. Para obtener información acerca del resto de capas, visite la página web de Google Maps.



 **NOTA:** para eliminar todas las capas excepto la capa de mapa, toque el botón Menú (Menú)  → **Layers** (Capas) → **Borrar mapa**.

## Para ver un mapa en Street View

Puede cambiar a la Street View de la ubicación que encuentre en el mapa. La Street View se compone de imágenes capturadas de las calles.

- 1 Busque un lugar de interés en el mapa. Para obtener más información, consulte el apartado Para buscar una ubicación en el mapa y Para moverse por un mapa.
- 2 En el mapa, toque el nombre o la dirección del lugar.
- 3 En la pantalla de detalles de la ubicación, toque  .
- 4 Para obtener una vista panorámica de 360 grados del área alrededor del lugar, gire la vista de la pantalla con el dedo.

- 5 Para mover la vista a lo largo de la calle, toque las flechas que aparecen en la pantalla, o toque el botón Menu (Menú)  → **Step forward** (Avanzar) o **Step backward** (Retroceder).

 **NOTA:** mientras ve la vista de calle de una ubicación, toque el botón Menu (Menú)  → **Compass mode** (Modo de brújula) para habilitar el modo de brújula, que le permite ver el área alrededor de la ubicación seleccionada inclinando o girando el dispositivo, en lugar de moviendo la vista de la pantalla con el dedo.

### Para obtener indicaciones

Utilice Google Maps para obtener indicaciones a su destino.

- 1 Al visualizar un mapa:

Toque el botón Menu (Menú)  → **Directions** (Indicaciones).

O bien

Al encontrar un lugar:

- a Toque el nombre o la dirección del lugar que aparece en el mapa.
  - b En la pantalla de detalles de la ubicación, toque  .
- 2 Escriba el punto de partida en el primer cuadro de texto y el destino en el segundo.

 **NOTA:** de manera predeterminada, la ubicación actual es el punto de partida, y el lugar encontrado en el mapa es el destino.



- 
- 1 Punto de partida
  - 2 Destino
-

- 
- 3 Seleccione cómo llegar al destino: en coche, transporte público o andando.
- 
- 4 Toque esta opción para obtener indicaciones.
- 
- 5 Toque esta opción para establecer la ubicación actual, una dirección de contacto o un lugar del mapa como punto de partida o destino.
- 

- 3 Toque **Go** (Ir). Aparecerán las indicaciones para llegar al destino.
- 4 Toque **Show on map** (Situarse en el mapa) o toque una instrucción de indicación en la lista para que aparezcan las indicaciones o rutas en el mapa.

 **NOTA:** para obtener indicaciones de conducción con los servicios de navegación Google GPS, toque **Navigate** (Navegar). Para obtener más información, ver Navigation.

### Para borrar un mapa

Toque el botón (Menu) Menú  → **More** (Más) → **Clear Map** (Borrar mapa). Todos los resultados de la búsqueda, instrucciones e indicadores de tráfico se eliminarán del mapa.

### Uso de Google Latitude



 **NOTA:** para usar Google Latitude, es necesario iniciar sesión en una cuenta de Google.

El servicio de ubicaciones de Google Latitude le permite compartir ubicaciones con aquellos amigos o familiares que se hayan registrado en el servicio con sus cuentas de Google. También puede enviar mensajes instantáneos y correos electrónicos, realizar llamadas telefónicas y obtener indicaciones para llegar a las ubicaciones de sus amigos.

Para permitir que sus amigos vean su ubicación y aceptar sus invitaciones, necesita habilitar **Latitude**.

- 1 Mientras ve un mapa en cualquier modo, toque el botón Menu (Menú)  → **Join Latitude** (Unirse a Latitude).
- 2 Siga las instrucciones de la pantalla para crear una cuenta de Google si no tiene una, o inicie sesión con la cuenta si ya tiene una. Para obtener más información, ver Configuración de su cuenta Google.

 **NOTA:** sáltese el paso 2 si ya ha iniciado sesión en la cuenta de Google.

 **NOTA:** si ha configurado dos o más cuentas de Google en su dispositivo, y desea usar Latitude con otra cuenta, toque el botón Menu (Menú)  → **More** (Más) → **Switch Account** (Cambiar cuenta).

- 3 Lea la política de privacidad. Si acepta, toque **Agree & Share** (Aceptar y compartir).

### Para ejecutar Latitude

Mientras ve un mapa, toque el botón Menu (Menú)  → **Latitude**.

### Para invitar a amigos a compartir ubicaciones

- 1 En la pantalla de Latitude, toque el botón Menu (Menú)  → **Add friends** (Agregar amigos).
- 2 Seleccione los amigos con los que desee compartir ubicaciones:
  - **Select from Contacts** (Seleccionar de contactos): seleccione amigos desde sus contactos. Los amigos que ya utilizan Latitude tienen un icono junto a sus nombres.
  - **Add via email address** (Agregar a través de dirección de correo electrónico): especifique una dirección de correo electrónico.
- 3 Toque **Add friends** (Agregar amigos) y, a continuación, **Yes** (Sí).
- 4 Los amigos que ya utilicen Latitude recibirán una solicitud de correo electrónico y una notificación en Latitude solicitándoles compartir ubicaciones. Si todavía no se han unido a Latitude, recibirán un correo electrónico solicitándoles que inicien sesión en Latitude con sus cuentas de Google.

### Para aceptar una invitación

Cuando reciba una solicitud para compartir su ubicación con un amigo en Latitude, toque la solicitud y elija cómo desea responder:

- **Accept and share back** (Aceptar y compartir): podrá ver la ubicación de su amigo y su amigo podrá ver la suya.
- **Accept, but hide my location** (Aceptar pero ocultar mi ubicación): podrá ver la ubicación de su amigo pero él no podrá ver la suya.

- **Don't accept** (No aceptar): rechaza la solicitud para compartir. No se comparte ninguna información de ubicación.

### Para mostrar a sus amigos

Puede mostrar a sus amigos en el mapa o en la vista de lista.

- **Vista de mapa**

Al abrir Google Maps, aparecerá la ubicación de sus amigos. Cada amigo se marca mediante un icono de imagen con una flecha que indique su ubicación. Para ver el perfil de un amigo y comunicarse con él, toque la imagen y, a continuación, toque la leyenda de su ubicación situada justo encima de su imagen. Para ver a otros amigos, toque uno de los botones de flecha situados junto a la leyenda.

- **Vista de lista**

Para mostrar una lista de sus amigos, toque el botón Menú (Menú)  → **Latitude**. Para ver el perfil de un amigo y comunicarse con él, toque el nombre del amigo en la lista.

### Para conectarse con sus amigos

Toque el nombre de un amigo en la vista de mapa o en la vista de lista para abrir el perfil del amigo. En la pantalla de perfil, podrá comunicarse con su amigo y configurar las opciones de privacidad.

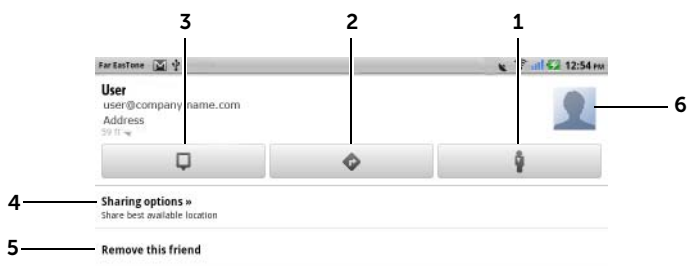

- 
- 1 Cambie a Street View de la ubicación de un amigo.
  - 2 Obtenga indicaciones sobre la ubicación de un amigo.
  - 3 Vea la ubicación de un amigo en el mapa.
-



- 
- 4 Sharing options** (Opciones para compartir):
- **Share best available location** (Compartir la mejor ubicación disponible): comparta la mejor ubicación a nivel de calle con sus amigos.
  - **Share only city level location** (Compartir sólo la ubicación a nivel de ciudad): comparta sólo la ciudad o el área aproximada donde se encuentre, y no la calle. Su amigo podrá ver su icono de imagen en mitad de la ciudad en la que esté.
  - **Hide from this friend** (Ocultarse de este amigo): detenga la compartición de ubicación con el amigo en cuestión. Su amigo no podrá ver su icono de imagen en el mapa.
- 
- 5 Remove this friend** (Quitar este amigo): quite a este amigo de la lista y finalice el uso compartido de ubicaciones.
- 
- 6** Toque la imagen en miniatura para abrir el menú emergente. En función de la configuración disponible, podrá usar servicios de mensajería y Gmail para enviar mensajes a su amigo.
- 

### Para controlar qué compartir y para cambiar su perfil público

- 1** En Maps, toque el botón Menu (Menú)  → **Latitude**.
- 2** Toque su nombre en la lista de amigos para abrir su ventana de perfil público.
- 3** Establezca las siguientes opciones en sus preferencias.

---

#### **Change your photo** **(Cambiar su imagen)**

Cambie la imagen que sus amigos ven en el mapa o en su lista de amigos.

Puede hacer una imagen con la aplicación Camera (Cámara), o seleccionar una almacenada en Galería.

---

#### **Send location to others** **(Enviar ubicación a otros)**

Envíe la dirección de su ubicación actual mediante Twitter, Facebook, Bluetooth, mensajería instantánea o correo electrónico.

---

---

**Edit privacy settings**  
**(Editar configuración de**  
**privacidad)**



Administre cómo compartirá su ubicación con sus amigos:

- **Turn off Latitude** (Desactivar Latitude): deshabilite Latitude y finalice el uso compartido de ubicaciones.
- **Detect your location** (Detectar su ubicación): Latitude detecta y actualiza automáticamente su ubicación actual.

**NOTA:** para dejar que Latitude informe de su ubicación, deberá habilitar la función My location sources (Orígenes de mi ubicación). Para obtener más información, ver Para habilitar la fuente de las ubicaciones.

- **Set your location** (Establecer su ubicación): seleccione una ubicación del mapa, direcciones de contacto o lugares cercanos, o escriba una dirección.
  - **Hide your location** (Ocultar su ubicación). Ninguno de sus amigos podrá ver su ubicación en sus mapas.
-

## Places

Toque el botón Launcher (Iniciador)  → **Places** .

Places detecta automáticamente su ubicación actual y ofrece una guía de restaurantes cercanos, cafeterías, bares, hoteles, atracciones, cajeros automáticos, gasolineras y mucho más.

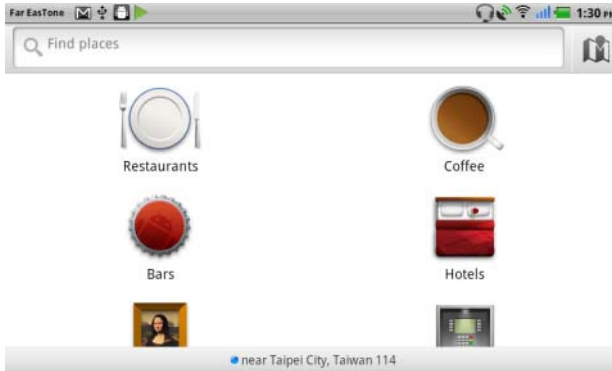

- 1 Toque para seleccionar una categoría.
- 2 De entre la lista de lugares, toque la que desee para ver más detalles. Para obtener información acerca del uso de controles en la pantalla, ver Para ver los detalles de un lugar.

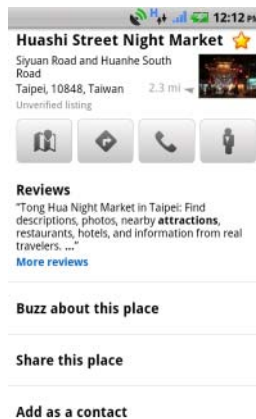

## Navigation

 **NOTA:** Google Maps Navigation no está disponible en todas las áreas.

 **AVISO:** el uso de esta aplicación de forma segura y responsable es responsabilidad únicamente suya. Debe cumplir las leyes de tráfico vigentes en su país, las señales de tráfico y las normativas de seguridad. No utilice el dispositivo mientras esté conduciendo.

Toque el botón Launcher (Iniciador)  → **Navigation** .

Google Maps Navigation es un sistema de navegación por satélite GPS conectado a Internet con instrucciones de voz. La función Navigation proporciona las siguientes características:

Función	Descripción
Searching in plain language (Búsqueda en un lenguaje claro)	Escriba el nombre y la dirección del lugar, la empresa u organización que desea encontrar. 

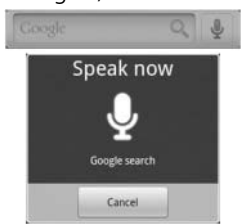
Searching by voice (Búsqueda por voz)	Diga el nombre de su destino usando la función Google Search by voice (sólo disponible en inglés). 
---------------------------------------	---

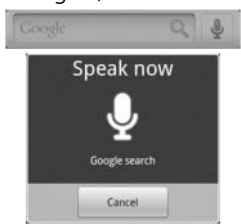

Función	Descripción
Traffic view (Vista Tráfico)	<p>Traffic view (Vista Tráfico) proporciona datos del tráfico en tiempo real y muestra el estado actualizado del tráfico en la pantalla.</p> <p>Toque el botón Menu (Menú)  → <b>Layers</b> (Capas) → <b>Traffic</b> (Tráfico) para activar Traffic view (Vista Tráfico).</p>



Función	Descripción
Searching along route (Búsqueda en ruta)	<p>Busque cualquier tipo de empresa que se encuentre en su ruta. Presione el botón Menu (Menú)  → <b>Layers</b> (Capas) para acceder a los tipos de lugar conocidos.</p>
Satellite View (Vista Satélite)	<p>Satellite View (vista Satélite) le permite ver su ruta con vistas de satélite en 3D gracias a las imágenes aéreas de alta resolución de Google. Presione el botón Menu (Menú)  → <b>Layers</b> (Capas) → <b>Satellite</b> (Satélite) para activar Satellite View (Vista Satélite).</p>
Street View (Vista calle)	<p>Street View (Vista calle) le ayuda a visualizar curvas con las imágenes a vista de calle. La navegación cambia automáticamente a Street View (Vista calle) mientras se acerca a su destino.</p>
Car dock mode (Modo de acoplamiento en el coche)	<p>Coloque su teléfono en el acoplamiento del coche para acceder fácilmente a Navigation y Voice Search (Búsqueda por voz).</p>



Función	Descripción
Acceso directo a Navigation	<ul style="list-style-type: none"> <li>• <b>Speak Destination</b> (Decir destino): diga su destino utilizando Google voice search.</li> <li>• <b>Type Destination</b> (Escribir destino): escriba su destino.</li> <li>• <b>Contacts</b> (Contactos): seleccione un destino desde la ubicación de sus contactos.</li> <li>• <b>Starred Places</b> (Lugares marcados con una estrella): seleccione un destino de la lista Starred Places (Lugares marcados con una estrella).</li> </ul>

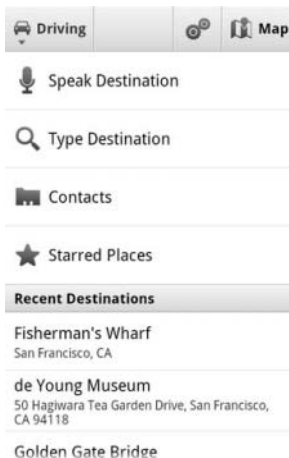

Función	Descripción
Walking navigation (Navegación a pie)	Obtenga indicaciones de voz cuando se desplace a pie. Su dispositivo vibrará para proporcionar notificaciones.

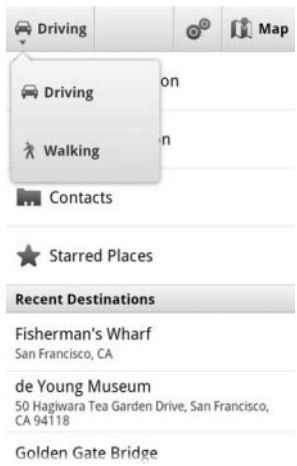



## Noticias y tiempo)

Toque el botón Launcher (Iniciador)  → **News and Weather**

(Noticias y tiempo)



## Tiempo

El servicio Weather (Tiempo) detecta automáticamente su ubicación actual y le muestra la información meteorológica de la zona en que se encuentre.



- 1 • Tiempo actual.
  - Toque este área para ver la temperatura, velocidad del viento y datos de humedad durante las próximas 24 horas.
- 2 Previsión meteorológica para los próximos 6 días.
- 3 Toque el icono **The Weather Channel** (El canal del tiempo) para iniciar el navegador y visitar la página web de **The Weather Channel** (El canal del tiempo) para obtener más información meteorológica.

Si su ubicación actual no se encuentra disponible temporalmente, deberá establecer su ubicación manualmente como se indica a continuación.

- 1 Toque el botón Menu (Menú)  → **Settings** (Configuración) → **Weather settings** (Configuración del tiempo).
- 2 Desmarque la casilla de verificación **Use my location** (Utilizar mi ubicación).

- 3 Toque **Set location** (Establecer ubicación).
- 4 Introduzca una ciudad o código postal.
- 5 Toque . La ubicación del tiempo se actualizará a la ubicación que haya establecido manualmente.

## Noticias

Gire las páginas horizontalmente para ver las noticias por temas, como por ejemplo **Top Stories** (Historias principales), **U.S.** (EE. UU.), **Sports** (Deportes) o **Entertainment** (Entretenimiento). Toque el titular de la noticia que le interese para ver el contenido completo.

### Para agregar/quitar temas de noticias

Puede administrar los temas de noticias que aparecen en su dispositivo de la siguiente manera.

- 1 Toque el botón Menu (Menú)  → **Settings** (Configuración) → **News settings** (Configuración de noticias).
- 2 Toque **Select news topics** (Seleccionar temas de noticias).
  - Seleccione las casillas de verificación que se encuentran al lado de los temas de noticias que desee mostrar en el dispositivo.
  - Desmarque las casillas situada junto a los temas que no le interesen.

### Para configurar los parámetros de actualización del tiempo y las noticias

- 1 Toque el botón Menu (Menú)  → **Settings** (Configuración) → **Refresh settings** (Configuración de actualización).
- 2 Para actualizar las noticias y el tiempo automáticamente, marque la casilla de verificación **Auto-refresh** (Actualización automática).
- 3 Toque **Refresh interval** (Intervalo de actualización) para ajustar el intervalo de actualización. Los intervalos de actualización más rápidos aumentan el uso de datos y consumen más energía de la batería.



**NOTA:** para actualizar las noticias y el tiempo manualmente, toque el botón Menu (Menú)  → **Refresh** (Actualizar).

## YouTube

YouTube es un servicio de transmisión por secuencias de vídeo en Internet que le permite ver vídeos cargados por los miembros de YouTube.







**NOTA:** la búsqueda y la visualización de vídeos no requieren iniciar sesión en una cuenta de YouTube. Sin embargo, para utilizar todas las características de YouTube, por ejemplo, valorar o comentar un vídeo o ver “Mi cuenta”, deberá crear una cuenta de YouTube e iniciar sesión en ella.

### Para abrir YouTube



Toque el botón Launcher (Iniciador)  → **YouTube** .

La pantalla de YouTube se abre con los vídeos agrupados en categorías como **Most viewed** (Más vistos), **Most discussed** (Más comentados), **Top rated** (Más valorados), etc.

### Para buscar un vídeo escribiendo

- 1 Toque el icono  en la parte superior derecha de la pantalla de YouTube o toque el botón Menu (Menú)  → **Search** (Buscar) para abrir la barra de búsqueda.
- 2 Escriba el nombre del vídeo o una palabra clave en el cuadro de búsqueda mediante el teclado de la pantalla. Los resultados de la búsqueda que coincidan total o parcialmente con el texto que se esté escribiendo aparecerán debajo del cuadro de búsqueda.  
Puede:
  - a Deslizarse por los resultados de la búsqueda y tocar el que desee.
  - b Toque  en el teclado o el icono de búsqueda  del cuadro de búsqueda para obtener los resultados que coincidan con el texto especificado; a continuación, toque el resultado de búsqueda deseado.
- 3 Aparecerán en una lista los vídeos que coincidan con el resultado seleccionado.
- 4 Toque el vídeo para iniciar su reproducción.

### Para buscar un vídeo por comando de voz

- 1 Toque el icono  en la esquina superior derecha de la pantalla de YouTube o toque el botón Menu (Menú)  → **Search** (Buscar) para abrir la barra de búsqueda.
- 2 Toque .
- 3 Diga el nombre del vídeo o una palabra clave.
- 4 Los vídeos que coincidan con las palabras dichas aparecerán en una lista.
- 5 Toque el vídeo para iniciar su reproducción.



### Para buscar un vídeo por categoría

- 1 Toque el botón Menu (Menú)  → **Categories** (Categorías).
- 2 Deslícese por las categorías de la lista y toque la categoría bajo la que aparezca el vídeo.
- 3 Toque el vídeo para iniciar su reproducción.

### Para filtrar vídeos por períodos de tiempo diferentes

- 1 En una pantalla de categoría, toque el botón Menu (Menú)  → **Time filter** (Filtro de tiempo).
- 2 Seleccione un período de tiempo como, por ejemplo, **Today** (Hoy) o **This week** (Esta semana).
- 3 Aparecerán en una lista los vídeos que coincidan con el período de tiempo seleccionado.

### Para ver vídeos

- 1 Seleccione un vídeo mostrado en la pantalla de YouTube. El vídeo iniciará su reproducción automáticamente.
- 2 Para controlar la reproducción del vídeo, toque en cualquier punto de la pantalla para ver y utilizar los controles de reproducción.
- 3 Para finalizar la reproducción, toque el botón Back (Atrás)  o el botón Home (Página principal) .

## Para administrar un vídeo

- 1 Al buscar vídeos en una lista, toque y mantenga presionado un vídeo para abrir el menú de opciones.  
Al reproducir un vídeo, toque el botón Menu (Menú) .
- 2 Puede realizar estas acciones que requieren iniciar sesión en su cuenta de YouTube.

<b>Rate (Valorar)</b>	Valore el vídeo con estrellas.
<b>Comments (Comentarios)</b>	Escriba y envíe sus comentarios acerca del vídeo.
<b>Favorite (Favorito)</b>	Agregue el enlace del vídeo a sus marcadores del navegador.
<b>Share (Compartir)</b>	Envíe el enlace web del vídeo a otros por Bluetooth, correo electrónico, Facebook, Twitter, mensaje de texto, etc.
<b>Flag (Señalar)</b>	Si encuentra un vídeo cuya publicación es inadecuada y desea que lo quiten, puede señalar el vídeo para notificárselo al proveedor de servicios.

## Android Market

Puede utilizar Android Market para descargar e instalar aplicaciones y juegos en el dispositivo.

 **NOTA:** es posible que las aplicaciones descargadas desde Android Market no sean compatibles con la rotación de pantalla automática a modo vertical u horizontal.

## Para abrir Android Market

- 1 Toque el botón Launcher (Iniciador)  → **Market** (Mercado)



- 2 Siga las instrucciones de la pantalla para crear una cuenta de Google si no tiene una, o inicie sesión con la cuenta si ya tiene una. Para obtener más información, ver Configuración de su cuenta Google.

 **NOTA:** sáltese el paso 2 si ya ha iniciado sesión en la cuenta de Google.

- 3 Toque el botón **Accept** (Aceptar) después de leer y aceptar las **Condiciones de servicios de Android Market**.
- 4 Se abre la pantalla de Android Market.

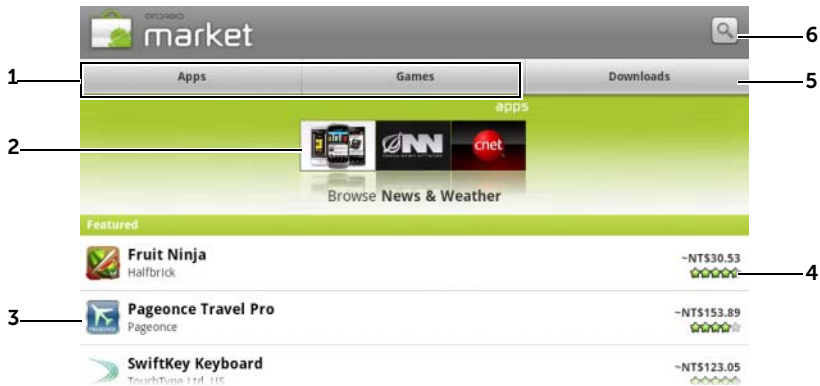

- 
- 1
    - Toque la ficha **Apps** (Aplicaciones) para ver las categorías de aplicaciones. Todas las aplicaciones disponibles para descarga están ordenadas por estas categorías.
    - Toque la ficha **Games** (Juegos) para ver las categorías de juegos. Todos los juegos disponibles para descarga están ordenados por estas categorías.
- 
- 2 La pantalla Market muestra aquí categorías de aplicaciones conocidas para acceder directamente a ellas.
- 
- 3 Se abre la pantalla Market con aplicaciones destacadas para su acceso directo.
- 
- 4 Muestra la valoración del usuario sobre el artículo y si es gratuito o requiere ser comprado.
- 
- 5 Toque las fichas **Downloads** (Descargas) para ver las descargas.
- 
- 6 Toque esta opción para buscar en Android Market aplicaciones o juegos.
-

Cuando está seleccionada una categoría, toque, por ejemplo, la ficha **Games** (Juegos)→ **Brain & Puzzle** (Inteligencia y puzzles):

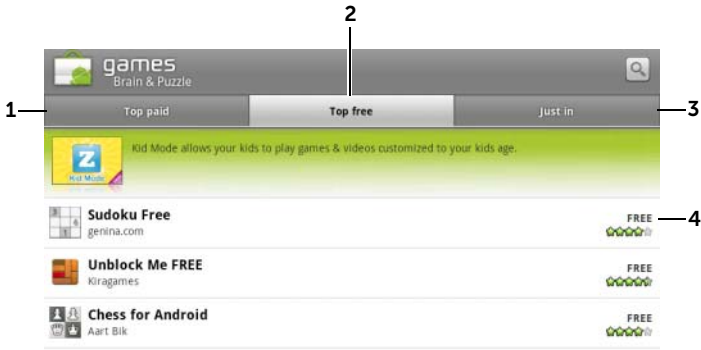

- 1 Toque **Top paid** (Juegos de pago destacados) para ver los juegos de pago más descargados.
- 2 Toque **Top free** (Juegos gratuitos destacados) para ver los juegos gratuitos más descargados.
- 3 Toque **Just in** (Los más recientes) para ver los juegos más recientes disponibles para descargar.
- 4 Toque el juego para descargarlo e instalarlo en su dispositivo.

### Para descargar e instalar una aplicación o un juego





- 1 Deslícese por la lista de aplicaciones o juegos para buscar el que desee.
- 2 Toque la aplicación o el juego que desee descargar e instalar.
- 3 En la pantalla de detalles de aplicación, puede leer la introducción a la aplicación o el juego, comentarios y valoraciones de los usuarios e información del desarrollador.



**NOTA:** toque el botón Menu (Menú)  y seleccione **Security**

(Seguridad) para ver las funciones o los datos a los que puede acceder en el dispositivo.

- 4 En la pantalla de detalles de aplicación, toque **Install** (Instalar) para iniciar la descarga e instalación. La pantalla de descarga de la aplicación mostrará el progreso de la descarga.

-  **NOTA:** si la aplicación requiere acceso a alguno de los datos o las funciones del dispositivo, Market le informará de aquello a lo que puede acceder la aplicación. Toque el botón OK (Aceptar) para iniciar la descarga y la instalación.
  -  **NOTA:** durante la instalación, aparecerá el icono  en el área de notificaciones de la barra de estado. Toque el área de notificaciones de la barra de estado para abrir el panel Notificaciones (Notificaciones) y comprobar el progreso de la descarga.
  -  **NOTA:** para detener la descarga de una aplicación, toque Cancel download (Cancelar descarga) en la pantalla de descarga de la aplicación.
- 5 Una vez se haya descargado e instalado la aplicación en el dispositivo, el icono de descarga  aparecerá en el área de notificaciones de la barra de estado.

### Para abrir una aplicación o un juego

En la pantalla de Market:

- 1 Toque la ficha **Downloads** (Descargas) en la pantalla Market, o toque el botón Menu (Menú)  → **Downloads** (Descargas).
- 2 Toque la aplicación instalada de la lista.
- 3 Toque **Open** (Abrir). Se empezará a ejecutar la aplicación seleccionada.

En el menú de aplicaciones principal:

- 1 Toque el botón Launcher (Iniciador) .
- 2 Toque el icono de la aplicación.

Desde la barra de estado:

- 1 Arrastre hacia abajo la barra de estado para ver el panel **Notifications** (Notificaciones) donde aparece el icono de descarga  para indicar una aplicación descargada recientemente.
- 2 Toque el nombre de la aplicación que desea abrir.





### Para desinstalar una aplicación o un juego

- 1 En la pantalla de descargas, toque la aplicación que desea desinstalar.
- 2 Toque **Uninstall** (Desinstalar).
- 3 Una vez finalizada la desinstalación, podrá seleccionar la razón para quitar la aplicación.



## Sincronización con sus datos de Google



A través de una conexión web, el dispositivo se puede sincronizar con sus datos de Google, lo que incluye Gmail, el calendario y los contactos, con su equipo o cualquier otro dispositivo que utilice para acceder a su cuenta de Google.

### Para seleccionar las aplicaciones que sincronizar

- 1 Toque el botón Home (Página principal)  → botón Menu (Menú)  → **Settings** (Configuración) → **Accounts & sync** (Cuentas y sincronización).
- 2 En la barra **General sync settings** (Configuración de sincronización general), toque para seleccionar **Background data** (Datos de fondo) para que todas las opciones de sincronización estén disponibles.
- 3 En la barra **General sync settings** (Configuración de sincronización general), toque para seleccionar **Auto-sync** (Sincronización automática) para permitir que el dispositivo sincronice los datos seleccionados.

4 En la barra **Manage accounts** (Administrar cuentas), toque las cuentas para seleccionar los datos que quiera que el dispositivo sincronice automáticamente, como **Sync Contacts** (Sincronizar contactos), **Sync Gmail** (Sincronizar Gmail), **Sync Picasa Web Albums** (Sincronizar álbumes web de Picasa), y **Sync Calendar** (Sincronizar calendario).

 **NOTA:** si desea sincronizar aplicaciones individuales manualmente, toque **Auto-sync** (Sincronización automática) para desmarcar la casilla de verificación y, a continuación, toque una opción de datos para iniciar la sincronización de los datos tocados. Para sincronizar todos los datos manualmente, toque el botón Menu (Menú)  → **Sync now** (Sincronizar ahora).







 **NOTA:** mientras se estén sincronizando los datos, aparecerá el icono de sincronización  en la barra de estado, y el icono de sincronización  en la opción de los datos que esté sincronizando.



# Personalización de Dell™ Streak

Con el menú Settings (Configuración), puede personalizar la forma en que funciona el dispositivo para adaptarlo a sus preferencias.

## Para cambiar la configuración de la pantalla

- 1 Toque el botón Home (Página principal)  → botón Menu (Menu)  → **Settings** (Configuración) → **Display** (Pantalla), o toque el botón Launcher (Iniciador)  → icono **Settings** (Configuración)  → **Display** (Pantalla).
- 2 Toque el elemento deseado en **Display settings** (Configuración de pantalla).
- 3 Para habilitar un valor, toque la opción para seleccionar la casilla de verificación ; para deshabilitar un valor, toque la opción del valor para eliminar la marca de la casilla de verificación .

---

### Brightness (Brillo)

Ajuste manualmente el brillo de la pantalla.







- 1 Arrastre el deslizador de brillo horizontalmente o toque la parte deseada para aumentar o disminuir la barra amarilla. La longitud de la barra amarilla determina el brillo de la pantalla.
- 2 Toque **OK** (Aceptar) para confirmar el ajuste.

**NOTA:** si la opción **Automatic brightness** (Brillo automático) está habilitada, el dispositivo ajustará el brillo de la pantalla automáticamente en base a las condiciones de luz del entorno.

---

<b>Auto-rotate screen (Pantalla de giro automático)</b>	Si esta opción está habilitada, la pantalla cambiará la orientación a paisaje o retrato a medida que gire el dispositivo.
<b>Animation (Animación)</b>	Configure el dispositivo para que reproduzca una animación para abrir y cerrar ventanas.
<b>Screen timeout (Tiempo de espera de la pantalla)</b>	<ul style="list-style-type: none"> <li>• Establezca cuánto tiempo permanecerá activa la pantalla tras la última operación. Desplácese por las opciones y toque un período de tiempo de espera preferido. Para deshabilitar esta característica, seleccione <b>Never timeout</b> (No agotar tiempo de espera).</li> <li>• La pantalla se desactiva y bloquea automáticamente después de que haya transcurrido el tiempo de espera de inactividad seleccionado aquí.</li> <li>• Para encender y desbloquear la pantalla, presione el botón de alimentación y, a continuación, gire el icono  hacia arriba para desbloquear la pantalla si se ha bloqueado automáticamente.</li> </ul> <p><b>NOTA:</b> si selecciona <b>Never timeout</b> (No agotar tiempo de espera), la pantalla permanecerá activa de forma indefinida y la energía de la batería se consumirá rápidamente.</p> <p><b>NOTA:</b> si está habilitado <b>Settings</b> (Configuración)→ <b>Location &amp; security</b> (Ubicación y seguridad)→ <b>Setup up screen lock</b> (Configurar bloqueo de pantalla)→ <b>Pattern</b> (Patrón), deberá trazar el patrón de desbloqueo para desbloquear la pantalla. Para obtener más información, ver Protección de los datos del dispositivo con un patrón de desbloqueo de la pantalla.</p>

# Para cambiar la configuración de sonido y tono

- 1 Toque el botón Home (Página principal)  → botón Menu (Menú)  → **Settings** (Configuración) → **Sound** (Sonido), o toque  → el icono **Settings** (Configuración)  → **Sound** (Sonido).
- 2 Utilice las opciones agrupadas en la barra **Sound settings** (Configuración de sonido) y, a continuación, toque la opción deseada.
- 3 Muévase por la lista para encontrar y tocar el elemento deseado.
- 4 Para habilitar un valor, toque la opción para seleccionar la casilla de verificación ; para deshabilitar un valor, toque la opción del valor para eliminar la marca de la casilla de verificación .

## Configuración general

<b>Silent mode (Modo Silencioso)</b>	Silencie todos los sonidos excepto los soportes multimedia y las alarmas.
<b>Vibrate (Vibrar)</b>	Establezca el dispositivo en vibración en la configuración seleccionada.

<b>Volume (Volumen)</b>	<ul style="list-style-type: none"> <li>• <b>Ringtone</b> (Tono de llamada): ajuste el volumen del timbre de las llamadas entrantes y las notificaciones.</li> <li>• <b>Media</b> (Multimedia): ajuste el volumen para la reproducción de música y vídeo.</li> <li>• <b>Alarm</b> (Alarma): ajuste el volumen para el tono de la alarma.</li> </ul> <p><b>1</b> Para ajustar el volumen, arrastre los deslizadores horizontalmente o toque la parte deseada para aumentar o disminuir el volumen.</p> <p><b>2</b> Si desea establecer un volumen diferente para las notificaciones, toque <b>Use incoming call volume for notifications</b> (Utilizar el volumen de las llamadas entrantes para las notificaciones) y elimine la marca de su casilla de verificación. A continuación, ajuste el volumen de <b>Notification</b> (Notificación) de la misma forma.</p> <p><b>3</b> Toque <b>OK</b> (Aceptar) para confirmar el ajuste.</p>
-------------------------	---

---

### Configuración de llamadas entrantes

<b>Phone ringtone (Tono de llamada del teléfono)</b>	Seleccione un tono de llamada deseado para las llamadas entrantes.
--	--

---

### Configuración de notificaciones

<b>Notification ringtone (Tono de notificaciones)</b>	Seleccione un tono deseado para las notificaciones.
<b>Notification sound (Sonido de notificación)</b>	Seleccione este elemento para habilitar el sonido de notificación.

---

### Configuración de retroalimentación

<b>Audible touch tones (Tonos de toque audibles)</b>	Puede oír un tono al marcar mediante el teclado de marcación de la pantalla.
<b>Audible selection (Selección audible)</b>	Puede oír un tono al tocar la pantalla para seleccionar elementos.

---







**Screen lock sounds (Sonidos de bloqueo de la pantalla)** Podrá oír un tono cuando la pantalla se bloquee y se desbloquee.

---

**Haptic feedback (Háptica)** El dispositivo vibra al tocar los botones o cuando se producen interacciones específicas con el dispositivo.

---



## Para establecer manualmente la fecha, la hora y la zona horaria

- 1 Toque el botón Home (Página principal)  → botón Menu (Menú)  → **Settings** (Configuración) → **Date & time** (Fecha y hora), o toque el icono  → **Settings** (Configuración)  → **Date & time** (Fecha y hora).
- 2 Muévase por la lista para encontrar y tocar el elemento deseado.
- 3 Para habilitar un valor, toque la opción para seleccionar la casilla de verificación ; para deshabilitar un valor, toque la opción del valor para eliminar la marca de la casilla de verificación .

---

**Select time source (Seleccionar fuente horaria)** Seleccione configurar el dispositivo manual o automáticamente desde su red móvil o desde Internet.

---

**Set date (Establecer fecha)** 1 Toque o toque y mantenga presionado  o  para ajustar el día, el mes y el año; también puede tocar el día, el mes o el año para escribir una fecha con el teclado de la pantalla.

2 Toque **Set** (Establecer) para confirmar la fecha.

---

**Set time zone (Establecer zona horaria)** Seleccione una ciudad o región que represente la zona horaria de su dispositivo. Toque el botón Menu (Menú)  para ordenar la lista de zonas horarias alfabéticamente o por zona horaria.

---



---

**Set time (Establecer hora)**

- 1 Toque o toque y mantenga presionado o para ajustar la hora y el minuto; también puede tocar la hora y el minuto para escribir una hora con el teclado de la pantalla.
  - 2 Toque el botón AM/PM si utiliza el formato de 12 horas.
  - 3 Toque **Set** (Establecer) para confirmar la hora.
- 

**Use 24-hour format (Usar formato de 24 horas)**

Desactive la casilla de verificación de esta función si desea ver la hora en formato de 12 horas.

---

**Select date format (Seleccionar formato de fecha)**

Seleccione un formato usado para visualizar la fecha.

---

## Para seleccionar un idioma

Establezca el idioma del texto de la pantalla.

- 1 Toque el botón Home (Página principal) → botón Menu (Menú) → **Settings** (Configuración) → **Language & keyboard** (Idioma y teclado) → **Select language** (Seleccionar idioma). Toque el icono → **Settings** (Configuración) → **Language & keyboard** (Idioma y teclado) → **Select language** (Seleccionar idioma).
- 2 Seleccione un idioma de su elección en la lista Locale (País) que aparece.

# Protección de Dell™ Streak





## Protección de los datos del dispositivo con un patrón de desbloqueo de la pantalla

Puede proteger los datos del dispositivo frente al acceso no autorizado bloqueando la pantalla táctil con un patrón de desbloqueo de pantalla. Una vez habilitado el patrón de desbloqueo y bloqueada la pantalla, deberá dibujar el patrón de desbloqueo correcto para desbloquear la pantalla.

Si no consigue dibujar el patrón de desbloqueo correcto en la pantalla después de cinco veces consecutivas fallidas, se le pedirá que espere 30 segundos antes de poder intentarlo de nuevo. Si no consigue recordar su patrón de desbloqueo de pantalla, siga estos pasos para desbloquear la pantalla:

- 1 Toque **Forgot pattern** (Olvidé el patrón).
- 2 Cuando se le solicite, inicie sesión en el sitio web de Google con su nombre y contraseña de cuenta de Google.
- 3 Dibuje un nuevo patrón de desbloqueo de pantalla, tal como se describe en Para crear un patrón de desbloqueo de pantalla.
- 4 Si no consigue obtener un nuevo patrón de desbloqueo siguiendo los pasos anteriores, visite **support.dell.com**.

### Para crear un patrón de desbloqueo de pantalla

- 1 Toque el botón Home (Página principal)  → botón Menu (Menú)  → **Settings** (Configuración) → **Location & security** (Ubicación y seguridad) → **Set up screen lock** (Configurar bloqueo de pantalla) → **Pattern** (Patrón), o toque el botón Launcher (Iniciador)  → el icono **Settings** (Configuración)  → **Location & security** (Ubicación y seguridad) → **Set up screen lock** (Configurar un bloqueo de pantalla) → **Pattern** (Patrón).
- 2 Lea las instrucciones de la pantalla y, a continuación, toque **Next** (Siguiente).

- 3 Examine el ejemplo animado de cómo dibujar un patrón. Luego toque **Next** (Siguiente) cuando esté preparado para dibujar su propio patrón.



- 4 Arrastre el dedo para dibujar el patrón de desbloqueo conectando al menos cuatro puntos en dirección vertical, horizontal y/o diagonal. Cuando haya dibujado el patrón, retire el dedo de la pantalla.



 **NOTA:** debe mover rápidamente el dedo por la pantalla para crear el patrón y no tocar puntos individuales.

- 5 El dispositivo registra el patrón si está correctamente dibujado. Toque **Continue** (Continuar).

- 6 Dibuje el patrón de nuevo cuando se le solicite y, a continuación, toque **Confirm** (Confirmar).

 **NOTA:** para cambiar el patrón de desbloqueo de pantalla, deberá dibujar el patrón anterior antes de seguir con los pasos 4 a 6 para dibujar uno nuevo.







### Para deshabilitar o cambiar el patrón de desbloqueo de la pantalla

- 1 Toque el botón Home (Página principal)  → botón Menu (Menú)  → **Settings** (Configuración) → **Location & security** (Ubicación y seguridad) → **Change screen lock** (Cambiar bloqueo de pantalla), o toque el botón Launcher (Iniciador)  → el

icono **Settings** (Configuración)  → **Location & security** (Ubicación y seguridad) → **Change screen lock** (Cambiar bloqueo de pantalla).

- 2 Dibuje el patrón que haya creado.
- 3 Seleccione **None** (Ninguno) para deshabilitar la seguridad de desbloqueo de la pantalla; seleccione **Pattern** (Patrón) para dibujar un nuevo patrón de desbloqueo.

### Para cambiar la configuración del patrón de desbloqueo

- 1 Toque el botón Home (Inicio)  → botón Menu (Menú)  → **Settings** (Configuración) → **Location & security** (Ubicación y seguridad), o toque el botón Launcher (Iniciador)  → el icono **Settings** (Configuración)  → **Location & security** (Ubicación y seguridad).
- 2 Para habilitar un valor, toque la opción para seleccionar la casilla de verificación ; para deshabilitar un valor, toque la opción del valor para eliminar la marca de la casilla de verificación .

---

#### **Use visible pattern** (Utilizar un patrón visible)

Elimine esta opción si no desea que las líneas del patrón de desbloqueo aparezcan en la pantalla al dibujarlo.





---

#### **Use tactile feedback (Usar retroalim. táctil)**

Desactive esta opción si no desea que el dispositivo le ofrezca retroalimentación táctil al dibujar el patrón de desbloqueo.





---

## Protección de los datos de su dispositivo con un PIN





- 1 Toque el botón Home (Página principal)  → el botón Menu (Menú)  → **Settings** (Configuración) → **Location & security** (Ubicación y seguridad) → **Set up screen lock** (Configurar bloqueo de pantalla) → **PIN**, o toque el botón Launcher (Iniciador)  → el icono **Settings** (Configuración)  → **Location & security** (Ubicación y seguridad) → **Set up screen lock** (Configurar bloqueo de pantalla) → **PIN**.

- 2 En la página **Choose your PIN** (Elija su PIN) que aparece, introduzca un PIN en el cuadro de texto. Su PIN debe tener al menos 4 caracteres.
- 3 Toque **OK** (Aceptar) para confirmar.
- 4 Introduzca el PIN de nuevo para confirmar.
- 5 Toque **OK** (Aceptar).

### Para deshabilitar o cambiar el PIN





- 1 Toque el botón Home (Página principal)  → botón Menu (Menú)  → **Settings** (Configuración) → **Location & security** (Ubicación y seguridad) → **Change screen lock** (Cambiar bloqueo de pantalla), o toque el botón Launcher (Iniciador)  → el icono **Settings** (Configuración)  → **Location & security** (Ubicación y seguridad) → **Change screen lock** (Cambiar bloqueo de pantalla).
- 2 Introduzca el PIN que ha habilitado.
- 3 Seleccione **None** (Ninguno) para deshabilitar el PIN; seleccione **PIN** para cambiar el PIN.

## Protección de los datos de su dispositivo con una contraseña

- 1 Toque el botón Home (Página principal)  → el botón Menu (Menú)  → **Settings** (Configuración) → **Location & security** (Ubicación y seguridad) → **Set up screen lock** (Configurar bloqueo de pantalla) → **Password** (Contraseña), o toque el botón Launcher (Iniciador)  → el icono **Settings** (Configuración)  → **Location & security** (Ubicación y seguridad) → **Set up screen lock** (Configurar bloqueo de pantalla) → **Password** (Contraseña).

- 2 En la página **Choose your password** (Elija su contraseña) que aparece, introduzca una contraseña en el cuadro de texto. Una contraseña válida se compone de al menos 4 caracteres y contiene al menos una letra.
- 3 Toque **OK** (Aceptar) para continuar.
- 4 Introduzca la contraseña de nuevo para confirmar.
- 5 Toque **OK** (Aceptar).

### Permite deshabilitar o cambiar la contraseña

- 1 Toque el botón Home (Página principal)  → botón Menu (Menú)  → **Settings** (Configuración) → **Location & security** (Ubicación y seguridad) → **Change screen lock** (Cambiar bloqueo de pantalla), o toque el botón Launcher (Iniciador)  → el icono **Settings** (Configuración)  → **Location & security** (Ubicación y seguridad) → **Change screen lock** (Cambiar bloqueo de pantalla).
- 2 Introduzca la contraseña que ha habilitado.
- 3 Seleccione **None** (Ninguno) para deshabilitar el PIN; seleccione **Password** (Contraseña) para cambiar la contraseña.

## Protección de la tarjeta SIM con el bloqueo de SIM Contraseña:

Puede proteger su tarjeta SIM del uso no autorizado con un número de identificación personal (PIN). Después de habilitar un PIN para bloquear la SIM, deberá escribir el PIN cada vez que encienda el dispositivo para desbloquear la SIM.







**NOTA:** la tarjeta SIM quedará permanentemente bloqueada si escribe el PIN incorrecto tres veces consecutivas. Entonces deberá introducir la Clave de desbloqueo personal (PUK) para desbloquear la tarjeta SIM. Póngase en contacto con su proveedor de servicios para obtener el número PUK.







**NOTA:** podrá realizar llamadas de emergencia sin desbloquear la SIM.

## Para habilitar el PIN de la tarjeta SIM

- 1 Toque el botón Home (Pantalla principal)  → el botón Menu (Menú)  → **Settings** (Configuración) → **Location & security** (Ubicación y seguridad) → **Set up SIM card lock** (Conf. bloqueo de tarjeta SIM) → **Lock SIM Card** (Bloquear la tarjeta SIM), o toque el botón Launcher (Iniciador)  → el icono **Settings** (Configuración)  → **Location & security** (Seguridad y ubicación) → **Set up SIM card lock** (Conf. bloqueo de tarjeta SIM) → **Lock SIM Card** (Bloquear la tarjeta SIM).
- 2 Escriba su PIN de la tarjeta SIM y, a continuación, toque **OK** (Aceptar).

## Para cambiar el PIN de la tarjeta SIM

- 1 Toque el botón Home (Iniciador)  → botón Menu (Menú)  → **Settings** (Configuración) → **Location & security** (Ubicación y seguridad) → **Set up SIM card lock** (Conf. bloqueo de tarjeta SIM) → **Change SIM PIN** (Cambiar el PIN de SIM), o toque el botón Launcher (Iniciador)  → icono **Settings** (Configuración)  → **Location & security** (Ubicación y seguridad) → **Set up SIM card lock** (Conf. bloqueo de tarjeta SIM) → **Change SIM PIN** (Cambiar el PIN de SIM).
- 2 Escriba el antiguo PIN de la tarjeta SIM y, a continuación, toque **OK** (Aceptar).
- 3 Escriba el nuevo PIN de la tarjeta SIM y, a continuación, toque **OK** (Aceptar).
- 4 Vuelva a escribir el nuevo PIN de la tarjeta SIM y, a continuación, toque **OK** (Aceptar).

# Aplicaciones

 **NOTA:** las aplicaciones disponibles pueden variar en función de la región.



## Cámara

El dispositivo dispone de una cámara de 5,0 megapíxeles con función de enfoque automático que le permite capturar y compartir imágenes y vídeos de alta calidad.

 **NOTA:** antes de utilizar la aplicación de la cámara, deberá instalar una tarjeta microSD en el dispositivo. Todas las imágenes y los vídeos que capture con la cámara del dispositivo se almacenan en la tarjeta microSD. Para obtener más información sobre cómo instalar una tarjeta microSD en el dispositivo, ver [Instale la tarjeta microSD](#).

### Para iniciar la cámara en modo de imagen

Realice uno de los siguientes pasos:

- Mantenga presionado el botón de cámara .
- Toque el botón Launcher (Iniciador)  → **Camera**

(Cámara) .



## Controles de la cámara

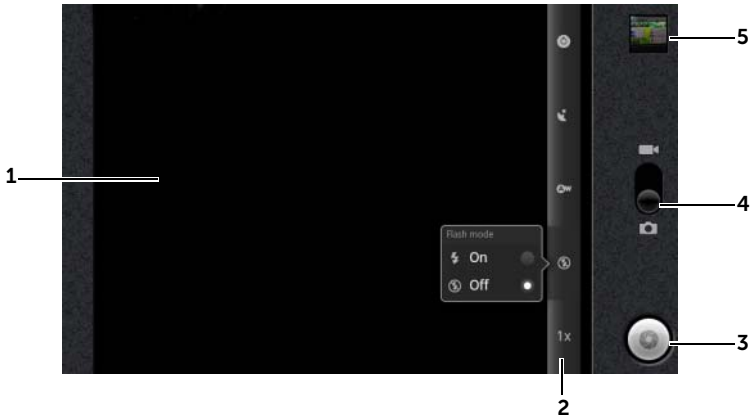

---

1 Pantalla del visor.

---

2 Indicador de configuración de la cámara. Toque cada indicador para mostrar la configuración de la cámara y toque para seleccionar la configuración deseada.

---

3 • Botón del obturador de la pantalla.



- Para hacer una foto:

1 Enmarque el objeto en la pantalla del visor.

2 Para iniciar el modo de enfoque automático, presione hasta la mitad el botón de la cámara  y manténgalo presionado, o toque y mantenga presionado el botón del obturador de la pantalla.

3 Toque el botón del obturador de la pantalla o presione completamente el botón de la cámara  y suéltelo para capturar la foto.



**NOTA:** para conseguir un enfoque óptimo, por ejemplo en una toma de cerca, presione hasta la mitad el botón de la cámara  y manténgalo presionado para usar el modo de enfoque automático. A continuación, sin soltar  presiónelo nuevamente para tomar la foto.

---

4 Arrastre este conmutador de la pantalla para alternar entre el modo de cámara para realizar fotografías y el modo de cámara de vídeo para grabar videos.

---

5 Toque la vista en miniatura de la última foto tomada para ver y administrar la imagen con la aplicación Galería.

---

## Configuración de cámara adicional

Toque el botón Menu (Menú) .

---

**Front-Facing/Rear-Facing Camera (Cámara frontal/trasera)** Utilice la cámara frontal o la cámara trasera para sacar fotografías.

---

**Gallery (Galería)** Abra la aplicación Galería para ver y administrar imágenes.

---

**Switch to video/camera (Cambie a vídeo/cámara)** Alterne entre el modo cámara para capturar imágenes y el modo cámara de vídeo para grabar vídeos.

---

## Para iniciar el modo de cámara de vídeo

Toque el botón Menu (Menú)  → **Switch to video** (Cambiar a vídeo) o

toque  para cambiar a la pantalla de vídeo.

## Controles de la cámara de vídeo



---

**1** Pantalla del visor.

---

**2** Indicador de configuración de la cámara de vídeo. Toque cada indicador para mostrar la configuración de la cámara de vídeo.

---

**3** Para iniciar o detener la grabación, toque este botón de grabación de vídeo de la pantalla o presione el botón de la cámara .

---

- 
- 4 Arrastre este conmutador de la pantalla para cambiar entre el modo de cámara para realizar fotografías y el modo de cámara de vídeo para grabar vídeos.
  - 5 Toque la vista en miniatura del último vídeo capturado para reproducir y administrar el vídeo con la aplicación Galería.
- 

## Copia de archivos en y de la tarjeta microSD

Los archivos del dispositivo se almacenan en la tarjeta microSD. Para intercambiar fotos, vídeos, música y otros archivos entre el dispositivo y un equipo, utilice la tarjeta microSD como unidad USB conectando el dispositivo a un equipo con el cable USB incluido.

### Para establecer la tarjeta microSD como unidad USB

- 1 Conecte el dispositivo al equipo enchufando el conector de 30 patas al dispositivo y el conector USB al puerto USB del equipo.
- 2 El banner **USB connected** (Conectado al USB) parpadea en la barra de estado y, a continuación, aparece el icono de notificación de USB  en el área de notificación de la barra de estado.
- 3 Arrastre hacia abajo la barra de estado y, en el panel Notificaciones (Notificaciones) que se abre, toque **USB connected** (Conectado al USB).
- 4 Toque **Turn on USB storage** (Activar almacenamiento de USB) → **OK** (Aceptar), si desea copiar archivos entre su equipo y la tarjeta microSD.
- 5 En la ventana del diálogo emergente, toque el botón Mount (Montar).
- 6 Abra la ventana **My Computer** (Mi PC) de su equipo para localizar una unidad extraíble que sea la tarjeta microSD instalada en el dispositivo. A continuación, copie los archivos deseados, como de música o imágenes de otra unidad/carpeta en la unidad extraíble, o viceversa.

## Para apagar el almacenamiento USB

El dispositivo no reconocerá la tarjeta microSD cuando la tarjeta se esté utilizando como unidad USB. No podrá utilizar las aplicaciones del dispositivo que impliquen guardar o recuperar archivos en la tarjeta microSD, como en el caso de la cámara o el reproductor de música. Es necesario apagar el almacenamiento USB para que el dispositivo reconozca la tarjeta microSD cuando el dispositivo esté conectado a un equipo.

Para apagar la función de almacenamiento USB:

- 1 Arrastre hacia abajo la barra de estado para abrir el panel (Notifications) Notificaciones.
- 2 Toque **Turn off USB storage** (Apagar el almacenamiento USB).

## Para quitar la tarjeta microSD

- 1 Mantenga presionado el botón de encendido  y toque a continuación la opción Power off (Apagar) para apagar el dispositivo.
- 2 Retire la cubierta posterior.
- 3 Deslice la tarjeta microSD hacia fuera para sacarla de la ranura del dispositivo.

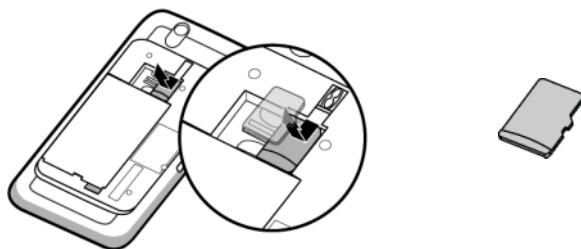

# Bluetooth®

Bluetooth es una tecnología de comunicación inalámbrica de corto alcance que permite a su dispositivo conectarse a través de una red inalámbrica a otros dispositivos con Bluetooth habilitado para el intercambio de datos.

Bluetooth funciona en el dispositivo de tres modos diferentes:

---



<b>On (Encendido)</b>	Bluetooth está encendido. El dispositivo está habilitado para detectar dispositivos Bluetooth dentro del alcance, pero estos no lo encontrarán.
<b>Discoverable (Visible)</b>	Bluetooth está encendido y otros dispositivos Bluetooth pueden detectar su dispositivo.
<b>Off (Apagado)</b>	Bluetooth está apagado. El dispositivo no puede enviar ni recibir datos mediante Bluetooth.

---

## Para encender Bluetooth y hacer que el dispositivo se pueda detectar

- 1 Toque el botón Home (Página principal)  → botón Menu (Menú)  → **Settings** (Configuración) → **Wireless & networks** (Configuración inalámbrica y redes).
- 2 Seleccione la casilla de verificación **Bluetooth** para encender Bluetooth. El icono de Bluetooth  aparece en la barra de estado.
- 3 Toque **Bluetooth settings** (Configuración de Bluetooth) y seleccione la casilla de verificación **Discoverable** (Visible) para que el dispositivo pueda ser reconocido por otros dispositivos Bluetooth cercanos.

## Para emparejar y conectar un dispositivo Bluetooth

- 1 Toque el botón Home (Página principal)  → botón Menu (Menú)  → **Settings** (Configuración) → **Wireless & networks** (Configuración inalámbrica y redes) → **Bluetooth settings** (Configuración de Bluetooth).
- 2 Toque y seleccione la casilla de verificación **Bluetooth**. El dispositivo empezará a buscar los dispositivos Bluetooth dentro del alcance y mostrará todos los dispositivos detectados bajo el banner **Bluetooth devices** (Dispositivos de Bluetooth).



 **NOTA:** para detectar más dispositivos, toque **Scan for devices** (Explorar dispositivos).

- 3 Para iniciar una conexión con un dispositivo, toque el nombre del dispositivo.
- 4 Puede que se le solicite que introduzca una contraseña de autenticación. Escriba la misma contraseña en ambos dispositivos, o especifique la suministrada por el fabricante del dispositivo. Asegúrese de leer la documentación del dispositivo vinculado para comprobar si requiere una contraseña predeterminada.
- 5 Cuando la vinculación se haya realizado satisfactoriamente, aparecerá **Paired but not connected** (Vinculado pero no conectado) bajo el dispositivo vinculado.
- 6 Toque el dispositivo vinculado para iniciar la conexión. Cuando el dispositivo vinculado se haya conectado satisfactoriamente al dispositivo, el icono de Bluetooth conectado  aparecerá en la barra de estado.



 **NOTA:** para realizar y recibir llamadas o escuchar música mediante un auricular Bluetooth, vincúlelo primero con el dispositivo.

 **NOTA:** la vinculación es un proceso que se realiza una sola vez. Una vez el dispositivo se vincule correctamente con otro dispositivo, su dispositivo reconocerá dicho dispositivo sin necesidad de volver a introducir la contraseña.



### Para finalizar una conexión Bluetooth

- 1 Toque el botón Home (Página principal)  → botón Menu (Menú)  → **Settings** (Configuración) → **Wireless & networks** (Configuración inalámbrica y redes) → **Bluetooth settings** (Configuración de Bluetooth).
- 2 Toque y mantenga presionado el nombre de un dispositivo conectado.
- 3 Toque **Disconnect** (Desconectar) en el menú emergente que aparece.



### Para terminar una relación de vinculación

- 1 Toque el botón Home (Página principal)  → botón Menu (Menú)  → Settings (Configuración) → **Wireless & networks** (Configuración inalámbrica y redes) → **Bluetooth settings** (Configuración de Bluetooth).
- 2 Mantenga presionado el nombre de un dispositivo vinculado.
- 3 Toque **Unpair** (Desvincular) en el menú emergente que aparece para borrar toda la información de vinculación con dicho dispositivo. Tendrá que introducir de nuevo la contraseña si desea restaurar una conexión Bluetooth con dicho dispositivo.

### Para cambiar el nombre Bluetooth del dispositivo

- 1 Asegúrese de haber activado el Bluetooth en su dispositivo.  
( en la barra de estado indica que el Bluetooth está habilitado).
- 2 Toque el botón Home (Página principal)  → el botón Menu (Menú)  → Settings (Configuración) → **Wireless & networks** (Configuración inalámbrica y redes) → **Bluetooth settings** (Configuración de Bluetooth) → **Device name** (Nombre del dispositivo).
- 3 Introducir un nombre para identificar el dispositivo al conectarse mediante Bluetooth.
- 4 Toque **OK** (Aceptar).

# Galería

Para ver y administrar las fotos y vídeos almacenados en el dispositivo, toque el botón Launcher (Iniciador)  → Gallery (Galería) .

La aplicación Gallery (Galería) no sólo muestra las fotos y los vídeos almacenados en su tarjeta microSD sino también aquellas cargadas en el álbum web de Picasa de la cuenta de Gmail con la que haya iniciado sesión en su dispositivo.

 **NOTA:** antes de ejecutar la aplicación Gallery (Galería), asegúrese de que haya instalada una tarjeta microSD que contenga archivos multimedia en el dispositivo. Todas las fotos y los vídeos que capture con la cámara del dispositivo se almacenan en la tarjeta microSD. Para obtener más información sobre cómo instalar una tarjeta microSD en el dispositivo, ver Instale la tarjeta microSD.

## Para compartir o eliminar álbumes

Todos los vídeos y fotos se agrupan en álbumes separados como miniaturas superpuestas, según sus fechas, orígenes o carpetas en las que estén almacenados. Por ejemplo, las fotos tomadas utilizando la cámara del dispositivo se agrupan como **Camera** (Cámara) y las fotos descargadas se agrupan como **download** (Descarga).



Miniaturas superpuestas a modo de un solo álbum.

- 1 Toque y mantenga presionado un álbum hasta que aparezca la casilla de verificación .
  - 2 Toque más álbumes para seleccionarlos si desea realizar la misma tarea para dichos álbumes.
- Para publicar el álbum seleccionado en Picasa o el álbum de vídeo en YouTube, o enviarlo mediante Bluetooth, mensajería o correo electrónico, toque **Share** (Compartir).
  - Para eliminar el álbum, toque **Delete** (SUPR).





## Para examinar miniaturas de fotos o vídeos

- 1 Toque un álbum para ver las miniaturas de todas las fotos y los vídeos que contenga.
- 2 Para examinar las miniaturas:
  - Toque o arrastre  para ver todas las miniaturas en la vista de cuadrícula, o agruparlas por fecha como miniaturas superpuestas.
  - Cuando las miniaturas se ven en la vista de cuadrícula, arrastre  o toque las flechas para moverlas horizontalmente, hasta que se encuentre la miniatura deseada.
- 3 Para seleccionar una miniatura, tóquela y manténgala presionada hasta que aparezca ; toque más miniaturas, si fuera necesario.
  - Para publicar una imagen o un vídeo seleccionados en Twitter, Picasa, Facebook, YouTube, o enviarlo mediante Bluetooth, mensajería o correo electrónico, toque **Share** (Compartir).
  - Para eliminar una foto o un vídeo seleccionados, toque **Delete** (SUPR).
  - Para establecer una foto como papel tapiz de la pantalla de la página principal, toque **More** (Más)→ **Set as** (Definir como)→ **Wallpaper** (Papel tapiz).
  - Para establecer una imagen como Id. fotográfica del contacto, toque **More** (Más)→ **Set as** (Definir como)→ **Contact icon** (Icono de contacto).



## Para ver una imagen completa

Toque la miniatura de la imagen deseada para verla en pantalla completa.

- Muévase por la imagen para ver la siguiente o la anterior.
- Para que aparezcan los controles de visualización de la imagen, toque en cualquier sitio de la pantalla, o toque  dos veces.

- Para agrandar o reducir la imagen, puede:
  - Tocar .
  - Con un gesto de pinza, poner dos dedos sobre la pantalla y separarlos para ampliar la imagen, o juntarlos más para reducir la imagen.
  - Para agrandar o reducir una determinada área de la imagen, tocar el área dos veces.
  - Cuando la vista de una imagen se agrande, mover o arrastrar la imagen agrandada por la pantalla hasta que aparezca la parte requerida.



### Para reproducir un vídeo

- 1 Toque una miniatura de vídeo para iniciar la reproducción del vídeo.
- 2 Para controlar la reproducción, utilice estos controles situados bajo la pantalla de visualización:
  - Toque el botón  para hacer una pausa y el botón  para reanudar la reproducción.
  - Toque o arrastre la barra de progreso de reproducción de la parte inferior para rebobinar o avanzar el vídeo.

# Música

 **NOTA:** la aplicación Music (Música) sólo reproduce archivos de audio guardados en la tarjeta microSD del dispositivo. Antes de abrir Music (Música), asegúrese de que los archivos de audio necesarios se hayan copiado en la tarjeta microSD del dispositivo.

## Para abrir Música

Toque el botón Launcher (Iniciador)  → Music  (Música).

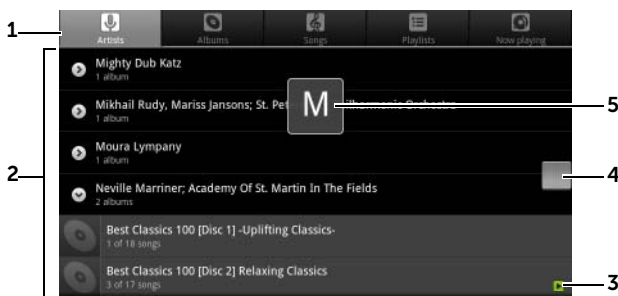

Se abre la pantalla de la biblioteca musical, que está organizada por las fichas **Artists** (Artistas), **Albums** (Álbumes), **Songs** (Canciones), y **Playlists** (Listas de reproducción). Puede tocar una ficha para ver la categoría que desee.

## Para seleccionar una canción



- 1 Todos los archivos de música disponibles en el dispositivo se agrupan en estas categorías: **Artists** (Artistas), **Albums** (Álbumes), **Songs** (Canciones), y **Playlists** (Listas de reproducción). Toque una categoría para ver la lista que incluye.



**NOTA:** si coloca su dispositivo en modo paisaje, aparecerá una categoría adicional **Now playing** (Reproduciendo ahora).

- 
- 2 Muévase por la lista hasta encontrar la música que desee reproducir. Por ejemplo, para seleccionar música por artista:
    - a Ordene la lista de artistas alfabéticamente.
    - b Toque el nombre de un artista. Aparece una lista de álbumes del artista.
    - c Toque un álbum para ver las canciones que contiene.
    - d Toque una canción para abrir la pantalla de reproducción de música y reproducir la canción.
- 
- 3  indica el álbum o la canción que se está reproduciendo.
- 
- 4 Puede mover o arrastrar una lista larga, y luego arrastrar el icono  que aparece para desplazarse rápidamente por la lista ordenada alfabéticamente.
- 
- 5 El icono de la letra indica la letra del alfabeto de la lista por la que se desplaza.
- 

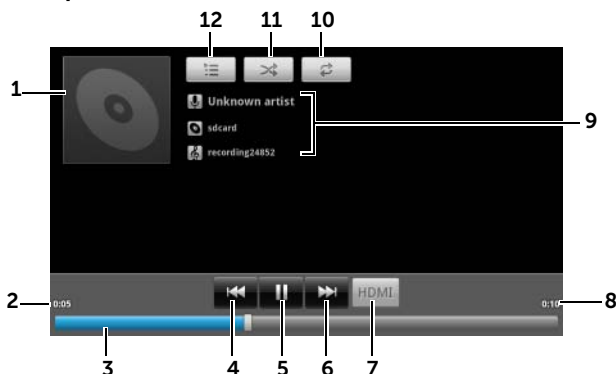

### Para controlar la reproducción de música



- 
- 1 La imagen de portada del álbum si tiene una.
- 
- 2 El tiempo de reproducción transcurrido.
- 
- 3
    - Toque la barra de control de reproducción para saltar a cualquier parte de la canción.
    - Arrastre y deslice la barra de control de reproducción hacia adelante para avanzar la canción.
    - Arrastre y deslice la barra de control de reproducción hacia atrás para rebobinar la canción.
-

- 
- 4
- Si la canción se reproduce durante más de cinco segundos, tóquelo para saltar al principio de la canción.
  - Si la canción se reproduce durante menos de cinco segundos, tóquelo para reproducir la canción anterior.
- 
- 5
- Toque  para hacer una pausa en la reproducción; toque  para reanudar la reproducción.
- 
- 6
- Tóquelo para reproducir la siguiente canción.
  - Tóquelo y manténgalo presionado para avanzar la canción.
- 
- 7
- Tóquelo para activar o desactivar el modo HDMI al conectarse a un dispositivo de salida HDMI.
- 
- 8
- La duración de la canción.
- 
- 9
- El nombre del artista, álbum y canción que se está reproduciendo.
  - Toque y mantenga presionado el nombre del artista, álbum o canción para buscar información importante o vídeos de Internet mediante el Browser (Navegador) o Youtube, o realice la búsqueda dentro de la aplicación Music (Música).
- 
- 10
- Tóquelo para moverse por los modos de repetición.
- 
- 11
- Tóquelo para activar y desactivar el modo de orden aleatorio.
- 
- 12
- Ir a la lista Now playing (Reproduciendo ahora).
- 



**NOTA:** presione el botón para subir el volumen  o el botón para bajarlo  para ajustar el volumen de la reproducción.



**NOTA:** en la pantalla de la biblioteca musical, toque **Shuffle all** (Reproducir todas al azar) para reproducir todas las canciones de la biblioteca en orden aleatorio. La primera canción seleccionada aleatoriamente comenzará a reproducirse.

### Para crear una lista de reproducción

- 1 En la pantalla **Music** (Música), toque las fichas **Artists** (Artistas), **Albums** (Álbumes), **Songs** (Canciones) según lo necesite.
- 2 Muévase por la pantalla hasta que llegue al artista, álbum o canción que desee agregar a la lista de reproducción.
- 3 Toque y mantenga presionado el artista, álbum o canción que desee agregar a la lista de reproducción. Se abre un menú emergente.

- 4 Toque **Add to playlist** (Agregar a lista de reproducción).
  - 5 En la ventana **Add to playlist** (Agregar a lista de reproducción), toque **New** (Nuevo).
-  **NOTA:** si desea agregar el artista, el álbum o la canción a la lista de reproducción actual, toque **Current playlist** (Lista de reproducción actual) en el menú de opciones **Add to playlist** (Agregar a lista de reproducción).
- 6 Escriba el nombre de la nueva lista de reproducción en el campo de texto y, a continuación, toque **Save** (Guardar).

## Calendario

Utilice el calendario para programar y administrar sus eventos, reuniones y citas.

### Para abrir el calendario

Toque el botón  → **Calendario** (Calendario)  de la aplicación.

### Para configurar un evento

- 1 En cualquier vista del calendario, toque el botón Menu (Menú)  → **More** (Más) → **New event** (Nuevo evento) para abrir la pantalla **Event details** (Detalles del evento).
- 2 Escriba el nombre del evento mediante el teclado de la pantalla.
- 3 Si hay un período de tiempo para el evento, toque y escriba la fecha y hora de **From** (Desde) y **To** (Hasta).  
Si el evento es una ocasión especial como un cumpleaños o dura todo un día, establezca la fecha en **From** (Desde) y **To** (Hasta), y luego seleccione la casilla de verificación **All day** (Todo el día).
- 4 Escriba la ubicación y la descripción del evento.
- 5 Si ha establecido más de una cuenta en su dispositivo, elija el calendario de la cuenta a la que agregar el evento en la opción **Calendario** (Calendario).

- 6 Para invitar a sus amigos a unirse a este evento, escriba sus direcciones de correo electrónico en el cuadro de texto **Guests** (Invitados). La invitación se les enviará por correo electrónico cuando se haya establecido el evento.
  - 7 Decida si es un evento periódico en **Repetition** (Repetición) y elija la frecuencia con la que se producirá.
  - 8 En **Reminders** (Recordatorios), establezca cuándo deberá aparecer el recordatorio antes del evento.
  - 9 Toque **Done** (Finalizado) y se creará el evento.
-  **NOTA:** para configurar rápidamente un evento en la vista de día, semana o mes, toque y mantenga presionado un intervalo de tiempo vacío → **New event** (Nuevo evento). Se abrirá una nueva pantalla **Event details** (Detalles del evento) con la fecha y el intervalo de tiempo seleccionados en los campos **From** (Desde) y **To** (Hasta).

### Para ver el calendario

Puede ver el calendario en la vista diaria, semanal, mensual o de agenda. Para cambiar la vista del calendario, toque el botón Menu (Menú)  → **Day** (Día) / **Week** (Semana) / **Month** (Mes) / **Agenda** (Agenda) / **Today** (Hoy).

Mientras visualiza el calendario, puede hacer lo siguiente:

- En las vistas de día o semana, toque un evento para abrir una ventana de vista rápida del evento en la parte inferior de la pantalla.
- Toque el evento o la ventana de vista rápida para ver detalles sobre el evento.
- Toque y mantenga presionado el evento para abrir un menú con opciones para ver, editar o eliminar el evento, o para crear un nuevo evento.

## Para ver y sincronizar múltiples calendarios

Si ha configurado más de una cuenta en su dispositivo, podrá ver varios calendarios desde las cuentas del dispositivo. Puede configurar qué calendarios sincronizar al dispositivo, y cuáles de ellos ocultar o mostrar en el dispositivo en **Calendar** (Calendario).

Para establecer si los calendarios se sincronizan al dispositivo o si son visibles, siga los pasos que se indican a continuación.

- 1 En Calendar (Calendario), toque el botón Menu (Menú)  → **More** (Más) → **Calendars** (Calendarios). La pantalla **Calendars** (Calendarios) muestra los calendarios que ha agregado o a los que se ha suscrito para cada cuenta en el dispositivo, organizados por cuenta. Toque el nombre de una cuenta para ocultar o mostrar sus calendarios en el dispositivo. El icono que se encuentra a la derecha del calendario indica si los eventos en el calendario están sincronizados con el dispositivo y si son visibles en **Calendar** (Calendario).
- 2 Toque el icono que se encuentra junto al calendario para cambiar si se sincroniza con el dispositivo y es visible en **Calendar** (Calendario).



Los eventos del calendario están sincronizados con el dispositivo y son visibles en Calendar (Calendario).



Los eventos del calendario están sincronizados con el dispositivo pero no son visibles en **Calendar** (Calendario).



Los eventos del Calendario no están sincronizados con el dispositivo.

---

- 3 Toque **OK** (Aceptar).

## Recordatorios de evento

Si establece un recordatorio para un evento, el icono de evento

próximo  aparecerá en el área de notificaciones de la barra de estado cuando llegue la hora del recordatorio.



## Para ver, descartar o posponer un recordatorio

- 1 Arrastre el área de notificaciones a la barra de estado para abrir el menú **Notification** (Notificaciones).
- 2 Toque el nombre del evento próximo para ver el evento.



**NOTA:** si tiene otros recordatorios de evento pendientes, éstos aparecerán también en la pantalla.

- 3 Toque **Snooze all** (Posponer todos) para aplazar todos los recordatorios de evento cinco minutos.  
Toque **Dismiss all** (Rechazar todos) para desactivar todos los recordatorios.

Presione ↩ para conservar los recordatorios pendientes en el área de notificaciones de la barra de estado.

## Reloj

Su dispositivo puede funcionar como alarma de escritorio que indica la hora y la fecha actual, informa del tiempo de la zona y reproduce música y presentaciones de imágenes.

Toque el botón Launcher (Iniciador)  → **Clock** (Reloj) .



- 1 Muestra la hora de la primera alarma activa.
- 2 La fecha y la hora actuales.
- 3 Tóquelo para establecer la alarma.

- 
- 4 Tóquelo para reproducir una presentación de imágenes almacenadas en el dispositivo.

---

  - 5 Toque para iniciar la aplicación Música y elegir la música que va a reproducir.

---

  - 6 Tóquelo para volver a la pantalla de la página principal.

---

  - 7
    - Muestra el tiempo de la zona.
    - Tóquelo para iniciar la aplicación Noticias y tiempo) y encontrar más actualizaciones meteorológicas.

---



  - 8 Tóquelo para reducir la retroiluminación al nivel mínimo.  
**NOTA:** tras un periodo de inactividad, la pantalla apaga la retroiluminación automáticamente para mostrar sólo la hora actual, la fecha y la hora de la alarma.  
  
**NOTA:** para encender la retroiluminación, toque en cualquier parte de la pantalla.
- 

**Para establecer una alarma**

Puede establecer varias alarmas.

- 1 En la pantalla principal del reloj, toque .
- 2 En la pantalla **Alarms** (Alarmas), toque **Add alarm** (Agregar alarma).
- 3 Se abrirá el menú **Set alarm** (Definir alarma) con estos valores:



---

<b>Turn on alarm (Activar la alarma)</b>	Active la alarma que ha establecido en el dispositivo.
<b>Time (hora)</b>	Establece la hora de alarma. Ajuste la hora tocando  o  , o toque los campos de hora y minuto para especificar una hora. Toque <b>AM</b> para cambiar a <b>PM</b> o viceversa; a continuación, toque <b>Establecer</b> cuando haya terminado.
<b>Repeat (Repetir)</b>	Seleccione los días que desea que la alarma suene y, a continuación, toque <b>OK</b> (Aceptar).  <b>NOTA:</b> si no selecciona ningún día para la alarma, aparecerá <b>Never</b> (Nunca) para indicarle que la alarma sólo sonará una vez.

---

<b>Ringtone (Tono de llamada)</b>	Seleccione el tono de la alarma.
<b>Vibrate (Vibrar)</b>	Seleccione la casilla de verificación si desea que el dispositivo vibre cuando salte la alarma.
<b>Label (Etiqueta)</b>	Dé a la alarma un nombre para un evento especial.

4 Toque **Done** (Finalizado) para establecer la alarma.

 **NOTA:** en la pantalla **Alarms** (Alarmas) también puede agregar una nueva alarma tocando el botón  → **Add alarm** (Agregar alarma) del Menú.

### Para deshabilitar temporalmente una alarma

En la pantalla **Alarms** (Alarmas), desactive la barra verde de la hora de la alarma que desee deshabilitar.

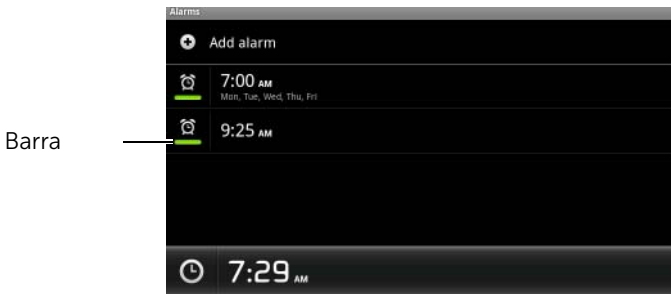

### Para borrar una alarma



- 1 En la pantalla **Alarms** (Alarmas), toque la hora de alarma que desee eliminar.
- 2 En la pantalla **Set alarm** (Definir alarma), toque **Delete** (SUPR).

## Para silenciar todas las alarmas

Puede cambiar la configuración para elegir si la alarma debe sonar cuando el dispositivo esté en modo Silent (Silencioso).

- 1 En la pantalla **Alarms** (Alarmas), toque el botón Menu (Menú)  → **Settings** (Configuración).
- 2 Toque **Alarm in silent mode** (Alarma en modo silencioso) para establecer si la alarma debe sonar cuando el dispositivo esté en modo Silent (Silencioso).





## Calculadora





- 1 Toque el botón Launcher (Iniciador)  → **Calculator** (Calculadora). Se abre el panel de calculadora básico.
- 2 Realice los cálculos tocando los botones correspondientes del panel de la calculadora; toque el botón **CLEAR** (BORRAR) para borrar los números o símbolos mostrados.
- 3 Para realizar cálculos avanzados, mueva el panel de la calculadora básico a la izquierda para que aparezca el panel avanzado, o toque el botón Menu (Menú)  → **Advanced panel** (Panel avanzado).

## Grabadora de sonido

Abra esta aplicación para grabar voz y sonido y reproducirlos. También puede establecer la grabación como un tono de llamada del dispositivo.

 **NOTA:** la grabadora de sonido sólo admite la grabación en formato amr.

- 1 Toque el botón Launcher (Iniciador)  → Sound recorder  (Grabadora de sonido).
- 2 Toque  para iniciar la grabación.
- 3 Toque  para finalizar la grabación.

- 4 Toque  para iniciar la reproducción de la grabación; toque  para detener la reproducción.
- 5 Toque **Save this recording** (Guardar este registro) para guardar la grabación en la tarjeta microSD.
- 6 Para reproducir una grabación de sonido de nuevo, toque el botón Launcher (Iniciador)  → **Music** (Música)  → **Songs** (Canciones), y, a continuación, seleccione una grabación a reproducir. Para obtener información sobre **Music** (Música), ver Música.

## Marcación por voz

Toque el botón Launcher (Iniciador)  → Voice Dialer (Marcación por voz) .

Con la marcación por voz puede realizar llamadas y ejecutar aplicaciones diciendo comandos de voz coincidentes a su dispositivo.

Siga los ejemplos y las indicaciones de la pantalla para decir los comandos de voz que desencadenan las acciones necesarias.

### Para decir un comando de voz e iniciar una acción

- 1 Cuando la marcación por voz le indique con ejemplos de comandos de voz como llamar, por ejemplo, a un contacto, diga el comando que incluya el nombre del contacto al que desee llamar. Por ejemplo, si desea llamar a un contacto llamado Juan, utilice el comando **Llamar a <Nombre>** y diga "Llamar a Juan" en el dispositivo.
- 2 Una vez haya reconocido el dispositivo su comando, mostrará automáticamente la lista de acciones coincidentes. Entonces podrá elegir si llamar a un contacto o abrir una aplicación de la lista.

# Administrador de la SIM





Toque el botón Launcher (Iniciador)  → **SIM Manager**

(Administrador de la SIM) .

Puede agregar y eliminar contactos de la tarjeta SIM, y comprobar el número de contactos y mensajes almacenados en ella.

Para copiar entradas seleccionadas de los contactos del dispositivo en la tarjeta SIM, toque el botón Menu (Menú)  → **More** (Más) → **Import Contacts** (Importar contactos).

# Reproducción de vídeos en dispositivos HDMI

- 1 Inserte el conector de 30 patas de la parte inferior del dispositivo en el conector de 30 patas en el acoplamiento del alojamiento.
- 2 Conecte el dispositivo a un dispositivo HDMI, por ejemplo, un monitor HDMI o un TV, utilizando un cable de datos HDMI.
- 3 Toque el botón Launcher (Iniciador)  → **Gallery** (Galería) .
- 4 Toque una miniatura de vídeo para iniciar la reproducción del vídeo.
- 5 La pantalla del dispositivo muestra **Video out** (Salida de vídeo) para solicitar su confirmación. Toque **Yes** (Sí) para reproducir el vídeo en la pantalla del dispositivo HDMI conectado. Toque **No** si desea reproducir el vídeo en el dispositivo.
- 6 Para cambiar la reproducción de vídeo de la pantalla del dispositivo a la pantalla HDMI y viceversa, toque el botón Menu (Menú)  → **Change video out** (Cambiar salida de vídeo).
- 7 Para controlar la reproducción, utilice estos controles de la pantalla del dispositivo:
  - Toque el botón  para hacer una pausa y el botón  para reanudar la reproducción.
  - Toque o arrastre la barra de progreso de reproducción para rebobinar o avanzar el vídeo.



**NOTA:** el dispositivo admite archivos de vídeo MPEG-4/H264/H263 mediante salida HDMI.









**NOTA:** la resolución de salida de HDMI es 720 p.

# Solución de problemas

Problema	Posibles causas	Posibles soluciones
<b>Problemas relacionados con llamadas</b>		
Error de tarjeta SIM	Fallo o daño de la tarjeta SIM.	Lleve la tarjeta SIM a su proveedor de servicios para que la pruebe.
	La tarjeta SIM se ha insertado incorrectamente.	Inserte la tarjeta SIM correctamente.
	Suciedad o polvo en los contactos de metal de la tarjeta SIM.	Utilice un paño seco y suave para limpiar los contactos de metal de la tarjeta SIM.
Recepción débil	La señal de red es demasiado débil en su ubicación actual, por ejemplo, en un sótano o junto a un edificio alto. Las transmisiones inalámbricas no pueden conectarse eficazmente.	Muévase a una ubicación en la que la señal de red se pueda recibir correctamente.
	La red está ocupada en estos momentos (por ejemplo, durante las horas punta). Puede que haya demasiado tráfico de red para hacer y recibir llamadas adicionales.	Evite utilizar el dispositivo en tales momentos, o inténtelo de nuevo después de unos instantes.
	Está demasiado lejos de la estación base del proveedor de servicios.	Puede solicitar un mapa de la zona de servicio al proveedor de servicios.



Problema	Posibles causas	Posibles soluciones
No puede realizar llamadas salientes	La tarjeta SIM no está instalada.	Instale una tarjeta SIM válida en el dispositivo.
	Señal baja.	Desplácese a un espacio abierto, o si está dentro de un edificio, acérquese a una ventana.
	El dispositivo está en modo Avión sin conectividad inalámbrica.	Toque el área de estado de la barra de estado y desactive la casilla de verificación del modo Avión.
	Ha habilitado la función Call barring (Restricción de llamadas).	Toque el botón Home (Página principal)  → botón Menu (Menú)  → Settings (Configuración) → Call settings (Configuración de llamada) → Call barring (Restricción de llamadas) → Deactivate all (Desactivar todo).
Ha habilitado la función Fixed Dialing Numbers (Números de marcación fija).	Toque el botón Home (Página principal)  → el botón Menu (Menú)  → Settings (Configuración) → Call settings (Configuración de llamadas) → Fixed Dialing Numbers (Números de marcación fija). Deshabilite la función Fixed Dialing Numbers (Números de marcación fija - FDN).	

Problema	Posibles causas	Posibles soluciones
No puede responder a las llamadas entrantes	Señal baja.	Desplácese a un espacio abierto, o si está dentro de un edificio, acérquese a una ventana.
	El dispositivo está en modo Avión sin conectividad inalámbrica.	Toque el área de estado de la barra de estado y desactive la casilla de verificación del modo Avión.
	Ha habilitado la función Call barring (Restricción de llamadas).	Toque el botón Home (Página principal)  → botón Menu (Menú)  → Settings (Configuración) → Call settings (Configuración de llamadas) → Additional call settings (Configuración de llamadas adicionales) → Call barring (Restricción de llamadas) → Deactivate all (Desactivar todo).
No se pueden agregar contactos al dispositivo	La memoria para almacenar contactos ya está llena.	Elimine la información de contacto innecesaria del dispositivo.
Eco o ruido	Calidad baja de la red troncal por parte del proveedor de servicios o baja calidad de la línea de teléfono local.	Cuelgue y vuelva a marcar. Es posible que se le cambie a una red troncal o a una línea telefónica de mejor calidad.
Ruido durante una llamada	Puede que esté cerca de una potente fuente electromagnética (por ejemplo, un televisor, un horno microondas, etc.) durante la llamada.	Desplácese a otra ubicación para reducir los efectos de la interferencia.
No puede habilitar determinadas funciones de llamada	El proveedor de servicios no ofrece estas funciones o usted no ha solicitado los servicios que proporcionan tales funciones.	Póngase en contacto con su proveedor de servicios.





<b>Problema</b>	<b>Posibles causas</b>	<b>Posibles soluciones</b>
El código PIN está bloqueado	Ha introducido un código PIN incorrecto tres veces consecutivas.	Póngase en contacto con su proveedor de servicios. Si el proveedor de servicios suministra el código PUK de la tarjeta SIM, utilice el código PUK para desbloquear la tarjeta SIM.
<b>Problemas del sistema</b>		
La batería no se carga	La batería o el cargador de la batería están dañados.	Póngase en contacto con el distribuidor.
	La temperatura del dispositivo está por debajo de 0 °C o por encima de 45 °C.	Ajuste el entorno de carga de la batería para evitar temperaturas extremas.
	Poco contacto entre la batería y el cargador.	Compruebe todos los conectores para asegurarse de que todas las conexiones se hayan realizado correctamente.
No se puede encender el dispositivo.	La batería está descargada.	Cargue el dispositivo.
	La cubierta posterior se ha salido.	Asegúrese de que la cubierta posterior esté firmemente sujeta al dispositivo.
	El sistema del dispositivo está dañado	Ver página 182 para obtener soluciones.
	Los contactos de la batería no están limpios.	Solicite ayuda a su distribuidor para limpiar los contactos.
El dispositivo se apaga automáticamente	La cubierta posterior se ha salido.	Asegúrese de que la cubierta posterior esté firmemente sujeta al dispositivo.

<b>Problema</b>	<b>Posibles causas</b>	<b>Posibles soluciones</b>
El tiempo de espera se ha acortado	La duración del tiempo de espera se ve afectada por la configuración del sistema del proveedor de servicios. El mismo dispositivo utilizado por diferentes sistemas de proveedores de servicios no tiene la misma duración de tiempo de espera.	Si se encuentra en una zona en la que la señal de red es débil, apague temporalmente el dispositivo.
	La batería está agotada. En entornos de altas temperaturas, la duración de la batería se reducirá.	Utilice una nueva batería.
	Si no puede conectarse a la red, el dispositivo seguirá enviando señales mientras intenta buscar una estación base. Esto consume energía de la batería y, por tanto, acorta el tiempo de espera.	Cambie su ubicación por otra en la que se pueda acceder a la red, o apague temporalmente el dispositivo.
<b>Problemas de mensajes</b>		
No se pueden enviar o recibir mensajes de texto.	El dispositivo está en modo Avión sin conectividad inalámbrica.	Toque el área de estado de la barra de estado y desactive la casilla de verificación del modo Avión.
	La potencia de la señal no es lo suficientemente fuerte.	Intente desplazarse a una ubicación diferente para recibir mejor la señal.
No se puede enviar o recibir correo electrónico.	La conexión a Internet o los valores de correo electrónico no se han configurado correctamente.	Compruebe la conexión de red y confirme con su proveedor de servicios de correo electrónico si los valores de correo electrónico se han configurado correctamente.

<b>Problema</b>	<b>Posibles causas</b>	<b>Posibles soluciones</b>
<b>Problemas con Internet</b>		
No se puede conectar a la red.	Tarjeta SIM no válida.	Póngase en contacto con su proveedor de servicios.
	No está dentro del área de servicio de la red.	Consulte con su proveedor de servicios el área de servicio.
	Señal baja.	Desplácese a un espacio abierto, o si está dentro de un edificio, acérquese a una ventana.
<b>Problemas con multimedia</b>		
El Reproductor de Windows Media no puede reproducir en mi equipo los sonidos del vídeo capturado con el dispositivo.	El dispositivo graba sonidos de vídeo en formato AMR pero el Reproductor de Windows Media no admite la decodificación de AMR.	Reproduzca el vídeo con un reproductor de vídeo con decodificador de AMR, como QuickTime.

**Si el dispositivo no puede encenderse debido a que el sistema está dañado, realice cualquiera de estas acciones de recuperación:**



#### **Restablezca el dispositivo al estado predeterminado**

- 1 Presione y mantenga presionado el botón de encendido  y, a continuación, toque la opción Power off (Apagar) de la pantalla para apagar el dispositivo.
- 2 Mantenga presionado simultáneamente el botón para subir el volumen  y el botón para bajar el volumen .
- 3 Sin soltar los botones de volumen, presione y mantenga presionado el botón de encendido hasta que el dispositivo se encienda con la pantalla de configuración.
- 4 Presione los botones de volumen para mover la barra resaltada de la pantalla a la opción Factory reset (Restablecer valores de fábrica).
- 5 Toque el botón Camera (Cámara)  para iniciar el proceso de restablecimiento.
- 6 Espere a que el dispositivo se reinicie.

#### **Iniciar recuperación de software**

- 1 Saque la tarjeta microSD del dispositivo.
- 2 Conecte la tarjeta microSD al equipo con un adaptador de microSD.
- 3 En el equipo, vaya a [support.dell.com](http://support.dell.com) y siga las instrucciones para descargar el paquete de actualización de software en la tarjeta microSD.

**NOTA:** el dispositivo sólo reconoce el paquete de actualización de software como "Update.pkg". Cambie el nombre al paquete descargado a "Update.pkg" si no tiene ese nombre.





- 4 Desconecte la tarjeta microSD del equipo e instálela en el dispositivo.
- 5 Siga los pasos 1 a 3 de Restablezca el dispositivo al estado predeterminado para activar la pantalla de configuración.
- 6 Presione los botones de volumen para mover la barra resaltada a la opción Software upgrade via Update.pkg on SD Card (Actualización de software mediante Update.pkg en la Tarjeta SD) y presione el botón Camera (Cámara)  para confirmar la selección.
- 7 Presione el botón Camera (Cámara)  para confirmar e iniciar la recuperación de software.

**NOTA:** si desea cancelar la recuperación de software, presione el botón de volumen hacia abajo .

- 8 Espere a que el dispositivo cargue archivos y reinicie el sistema.

**Si es necesario, puede calibrar la pantalla táctil de la siguiente manera:**

**NOTA:** no toque la pantalla durante la calibración.

- 1 Presione y mantenga presionado el botón de encendido  y, a continuación, toque la opción Power off (Apagar) de la pantalla para apagar el dispositivo.
- 2 Mantenga presionado simultáneamente el botón para subir el volumen  y el botón para bajar el volumen .
- 3 Sin soltar los botones de volumen, presione y mantenga presionado el botón de encendido , hasta que el dispositivo se encienda y aparezca la pantalla de configuración.
- 4 Presione los botones de volumen para mover la barra resaltada de la pantalla a la opción Screen calibration (Calibración de pantalla).
- 5 Toque el botón Camera (Cámara)  para iniciar la calibración de la pantalla táctil.
- 6 Espere a que el dispositivo se reinicie.

**COMPLIES WITH  
IDA STANDARDS  
DA103861**



# Índice

## A

- Accesos directos, 43
  - agregar, 31
  - definición, 22
- Administrador de la SIM, 174
- Alarma, 169
- Android Market, 133
- Aplicaciones
  - accesos directos, 43
  - borrar datos, 74
  - definición, 22
  - navegar, 42
  - usadas recientemente, 43

## B

- Barra de estado, 38
  - iconos, 39
- Batería
  - cargar, 16
  - insertar, 14
- Bluetooth, 157
- Borrar todos los datos, 76
- Botón
  - atrás, 9
  - cámara, 9
  - encendido y estado de inactividad/reactivación, 9
  - menú, 10

- página principal, 10
- subir/bajar el volumen, 8

- Búsqueda, 72
- Búsqueda de Google, 72
- Búsqueda de voz, 73

## C

- Calculadora, 172
- Calendario, 166
- Cámara, 152
  - grabar vídeos, 154
  - tomar fotos, 153
  - videocámara, 154
- Carga, 16
- Conexión
  - a un equipo, 155
  - redes móviles, 78
  - WiFi, 80
- Conexión de datos, 78
- Configuración
  - fecha y hora, 144
  - idioma, 145
  - pantalla, 140
  - Sonido y tono de llamada, 142
- Configuración de pantalla, 140
- Contactos, 54
  - agregar, 54



- sincronización, 57
- ver, 55
- Contenido del paquete, 7
- Controles, 8
  - pantalla táctil, 19
- Correo electrónico, 90
- Cubierta posterior
  - cerrar, 15
  - quitar, 13
- Cuenta de Google
  - configurar, 101

## **D**

- Deshabilitar todas las conexiones, 82
- Dispositivo
  - apagar, 17
  - configuración, 74
  - configurar, 13
  - descripción general, 8
  - encender, 16
  - personalizar, 140
  - proteger, 146
  - restablecer, 76

## **F**

- Facebook, 94
- Fecha, 144

## **G**

- Galería, 160
- Gmail, 100
- Google Maps, 109
- Google Talk, 105
- Grabadora, 172

## **H**

- Hora, 144

## **I**

- Idioma, 145
- Imágenes y vídeos, 160
- Internet
  - conexión, 78
  - navegar, 82

## **L**

- Llamadas, 45

## **M**

- Mapas, 109
- Marcación por voz, 173
- Mensaje de texto, 58
- Mensajería, 58
  - recibir, 62
  - redactar, 58

- Menú emergente, 64
- microSD, 155
  - apagar almacenamiento USB, 156
  - desmontar, 75
  - establecer como unidad USB, 155
  - formato, 75
  - instalar, 14
  - quitar, 75

Modo Avión, 82

- Música, 163
  - crear una lista de reproducción, 165
  - reproducir, 164

## N

Noticias y tiempo, 129

## P

- Pantalla
  - apagar/encender, 17
  - calibración, 183
  - orientación, 22

- Pantalla de la página principal, 23
- personalizar, 30

Pantalla táctil, 19

- Patrón de desbloqueo de pantalla, 146
  - ?deshabilitar/cambiar, 147
  - configuración, 148

- crear, 146

Personalizar, 140

PIN

- cambiar, 151
- dispositivo, 148
- habilitar, 151

Places, 123

## R

- Recuperación de emergencia de software, 182

Redes móviles, 78

- Restablecer valores de fábrica, 76

## S

Sensor, 10-11

Sensor de luz ambiental, 11

Sensores de proximidad, 10

- Sincronizar datos de Google, 137

Software

- actualización, 77
- recuperación, 182

Solución de problemas, 176

Sonido, 142

Stage  
  escritorio, 23  
  pantalla de la página  
    principal, 23  
  Widgets, 26

## **T**

Tarjeta SIM  
  insertar, 13  
Teclado, 65  
Teclado de la pantalla, 65  
Tono de llamada, 142  
Twitter, 97

## **V**

Videocámara, 154  
Vídeos  
  reproducir en dispositivos  
    HDMI, 175

## **W**

Web  
  aplicaciones, 94  
  marcadores, 88  
Widgets  
  agregar, 33  
  búsqueda de Google, 72  
  definición, 22  
WiFi, 80

## **Y**

YouTube, 131

## **Z**

Zona horaria, 144